



# Catálogo





Sede da Maqmóveis, Taquaritinga - SP. Foto: Christian Parente, 2021

organização e textos  
mirela malaman  
josé machado e luciana sobral

design  
douglas santos e luíza six

imagens gráficas  
paulo araujo  
gianine laiza e victor maitino

® **maqmóveis**  
todos os direitos reservados.  
nenhuma parte da publicação pode ser reproduzida sem prévia autorização.



Sede da Maqmóveis, Taquaritinga - SP. Foto: Christian Parente, 2021



## O hub de inovação e design da Maqmóveis.

ID, o hub de inovação e design da Maqmóveis, funciona como uma incubadora de projetos originais. Com um time de talentos multidisciplinares, projeta, desenvolve e fabrica produtos com design assinado para atender a demandas de ambientes contemporâneos.

O hub aposta na criação de mobiliário singular que une forma e função. Inteligência na escolha de materiais, alta tecnologia de produção e acabamento impecável são os principais atributos.

Maq ID é a permanente evolução da Maqmóveis, através de intenso processo de pesquisa, controle de qualidade e certificações de segurança, na criação de soluções eficientes para a produção do mobiliário ideal.

## índice

linha <b>connect</b>	página	<b>04</b>
linha <b>unique</b>	página	<b>16</b>
linha <b>maq aço</b>	página	<b>20</b>
linha <b>maq educar</b>	página	<b>26</b>
banco <b>jacaré</b>	página	<b>44</b>
linha <b>elo</b>	página	<b>46</b>
linha <b>jataí</b>	página	<b>53</b>
linha <b>jataí solar</b>	página	<b>94</b>
linha <b>parte</b>	página	<b>101</b>
<b>glossário</b>	página	<b>112</b>
<b>acabamentos</b>	página	<b>160</b>

# CONNECT



## studio



A linha Studio se caracteriza por seus pés em tubo de aço com perfil retangular que, distantes do tampo, trazem leveza aos produtos.

## pixel



A linha Pixel é indispensável para compor ambientes corporativos modernos com leveza e personalidade. É produzida em tubo de aço com perfil retangular e sua principal característica são os pés em ângulo e as linhas horizontais da lateral da estrutura.

## connect



Estações de trabalho componíveis, mesas de reunião versáteis e soluções práticas para ambientes corporativos exclusivos.



### Edesign Studio

Everaldo Rodrigues está à frente do Edesign Studio. Especialista em móveis formado pela Scuola Politécnica de Design de Milão, trabalhou como Head de Design da MaqMóveis, onde desenvolveu as linhas Studio, Pixel e Connect.

Suas linhas inauguraram na MaqMóveis o hub de inovação Maq ID, buscando soluções diferenciadas para unir o bom design a aspectos tecnológicos, produtivos e mercadológicos.



Sala de reunião  
 1. cadeira colmeia estofada / pág. 66  
 2. mesa de reunião canoa connect / pág. 07  
 3. balcão fit / pág. 15

#### mesa de reunião redonda pixel

pés em tubo de aço com perfil retangular / tampo em MDP de 25 mm com revestimento melamínico de baixa pressão



	dimensões (mm)	código
4 pés	A 750 x Ø 1200	PA1030
	A 750 x Ø 1400	PA1031

#### mesa de reunião redonda connect

pés em alumínio injetado com opção de pintura / estrutura em tubo de aço carbono com pintura eletrostática epóxi / tampo em MDP de 25 mm com revestimento melamínico de baixa pressão



	dimensões (mm)	código
4 pés	A 750 x Ø 1200	PA0726
	A 750 x Ø 1400	PA1003

#### mesa de reunião canoa connect

pés de alumínio injetado / tampo em MDP de 50 mm de espessura revestido de BP e borda de 2 mm / caixas de tomada, shaft e calha para fiação vertical



tamos (mm)	código
L 3000 x P 1600	PA0728
L 3500 x P 1600	PA1015
L 4000 x P 1600	PA1016
L 4500 x P 1600	PA1017
L 5000 x P 1600	PA1018



**Escritório**

- 1. mesa executiva connect / **pág. 09**  
tampo 2500 mm (espessura 36 mm), pés connect preto, armário base 6P, módulos: armário 2P, nicho 2P, armário 1P, gaveteiro 1P
- 2. balcão fit / **pág. 15**

**mesa executiva connect**

pés de alumínio injetado / tampo em MDP de 36 mm de espessura revestido de BP e borda de 2 mm

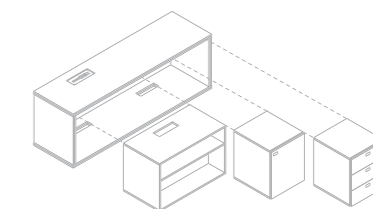
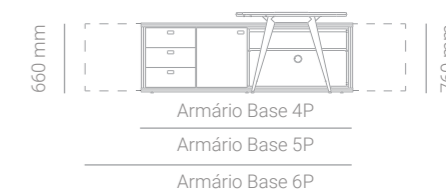

Os diferentes módulos se encaixam no armário, formando a composição desejada. No exemplo, armário base 4P

**Tampos**

2500 mm

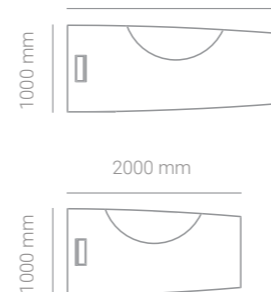

**Armazenagem**

Armário Base 4P

Armário Base 5P

Armário Base 6P

Armário Base 6P central

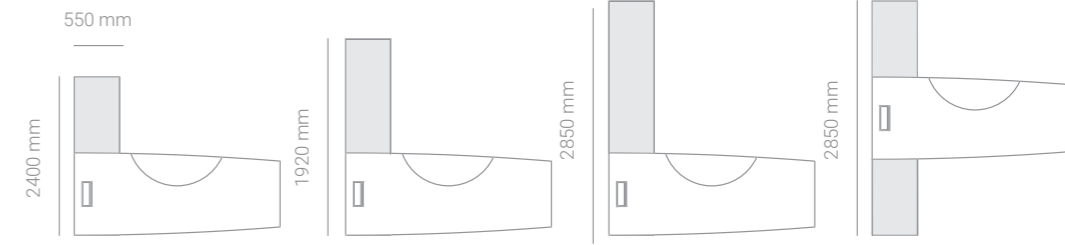

Opções de módulos disponíveis para composição do armário



é obrigatório o uso dos nichos abertos (simples ou duplo) abaixo do tampo para permitir passagem de fios elétricos da caixa de tomada

## Mesas de Reunião Componíveis

### tampos

tampo em MDP de 25 mm com revestimento melamínico de baixa pressão e fita de borda de 2 mm / caixas de tomada posicionadas no centro do tampo, com calha para fiação elétrica



L 1200 x P 800

L 1600 x P 800

L 2000 x P 1000

L 1400 x P 1200

L 1600 x P 1400

\*outras dimensões de tampo disponíveis sob consulta

### pés



connect



pixel



studio



shaft connector



Sala de reunião  
mesa de reunião tampo L 2000 x P 1000 mm e pé studio / confira página ao lado

## Estações de Trabalho

### tampos

tampo em MDP de 25 mm com revestimento melamínico de baixa pressão e fita de borda de 2 mm / caixas de tomada posicionadas do lado direito do usuário, com calha para fiação elétrica

### simples



individual  
L 1200 x P 600



individual  
L 1400 x P 600



individual  
L 1600 x P 600

### dupla



dupla  
L 1400 x P 1200



dupla  
L 1400 x P 1400



dupla  
L 1600 x P 1400

\*outras dimensões de tampo disponíveis sob consulta

\*divisória opcional para as estações de trabalho duplas, consulte opções de acabamento.

### pés



connect



pixel



studio



shaft conector

### armazenagem



gaveteiro suspenso  
2 gavetas



gaveteiro anexo

### acessórios



frontal para estações de  
trabalho simples



divisória para estações duplas

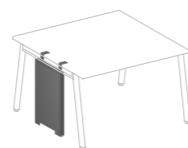

shaft acessório

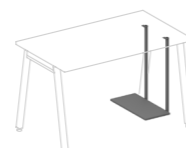

suporte CPU fixo

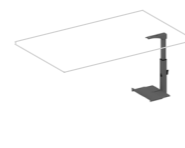

suporte CPU regulável



## Connect

Estações de trabalho componíveis, mesas de reunião versáteis e soluções práticas para ambientes corporativos exclusivos. A linha Connect tem como principal elemento os pés em alumínio injetado, que proporcionam sofisticação aos produtos.

## Pixel

A linha Pixel é indispensável para compor ambientes corporativos modernos com leveza e personalidade. É produzida em tubo de aço com perfil retangular e sua principal característica são os pés em ângulo e as linhas horizontais da lateral da estrutura.

## Studio

Móveis utilitários com diversas opções de cores e acabamentos que se adequam a qualquer ambiente de trabalho. A linha Studio se caracteriza por seus pés em tubo de aço com perfil retangular que, distantes do tampo, trazem leveza aos produtos.



## Fit

MDP revestido com laminado melamínico de baixa pressão (espessura de tampos e base: 25mm, e corpo: 18mm) / base e puxadores em aço carbono com pintura eletrostática epóxi

### armários



	dimensões (mm)	código
baixo	A 900 x L 900 x P 450	PA0709
médio	A 1300 x L 900 x P 450	PA0711
alto	A 1600 x L 900 x P 450	PA0713

### armários bancada



	dimensões (mm)	código
2 portas	A 750 x L 600 x P 450	PA0707
	A 750 x L 700 x P 450	PA1099
4 portas	A 750 x L 600 x P 450	PA1101
	A 750 x L 700 x P 450	PA1100

### estantes



	dimensões (mm)	código
baixo	A 900 x L 900 x P 450	PA0710
médio	A 1300 x L 900 x P 450	PA0712
alto	A 1600 x L 900 x P 450	PA0714

### balcão



dimensões (mm)	código
A 1350 x L 900 x P 450	PA0718

### armários baixos



	dimensões (mm)	código
pequeno	A 570 x L 1300 x P 450	PA1342
grande	A 570 x L 1600 x P 450	PA0717

### armários com nicho



dimensões (mm)	2 portas	4 portas
A 1600 x L 900 x P 450	PA0715	PA0714

### gaveteiro



	dimensões (mm)	código
3 gavetas	A 583 x L 450 x P 450	PA1343
4 gavetas	A 750 x L 450 x P 450	PA0719
3 gavetas com rodízio	A 630 x L 450 x P 450	PA0702

# UNIQUE



*Secretária escolar, página ao lado*  
1. mesa unique 90° pé painel / pág. 18  
2. mesa reta pé painel / pág. 18  
3. armário unique alto / pág. 19  
4. armário unique baixo / pág. 19  
5. cadeira colmeia estofada / pág. 66

*Sala de reunião, acima*  
1. mesa de reunião unique / pág. 19  
2. estante fit alta / pág. 15

## Unique

mesas produzidos em chapas de MDP com 25 mm de espessura no tampo e no pé painel, revestidas com laminado melamínico BP com proteção anti bacteriana, textura tátil e fita de borda de 2 mm / armazenagem em MDP com espessura de 18 mm, borda com 1 mm e chaves escamoteáveis / bases, passa-fio e calhas em aço carbono com pintura eletrostática / puxadores embutidos em alumínio / sapatas niveladoras para garantir a estabilidade do produto

### estação de trabalho individual pé metal



dimensões (mm)	código
A 740 x L 1400 x P 700	PA0934

\*outras dimensões de tampos disponíveis sob consulta.



gaveteiro suspenso  
opcional

### estação de trabalho individual pé painel



dimensões (mm)	código
A 740 x L 1400 x P 700	PA0373

\*outras dimensões de tampos disponíveis sob consulta.



gaveteiro suspenso  
opcional

### estação de trabalho individual 90° pé metal



dimensões (mm)	código
A 740 x L 1400 x P 1400	PA0359
A 740 x L 1600 x P 1600	PA0360
A 740 x L 1800 x P 1800	PA0361



vista superior

### estação de trabalho individual 90° pé painel



dimensões (mm)	código
A 740 x L 1400 x P 1400	PA0362
A 740 x L 1600 x P 1600	PA0363
A 740 x L 1800 x P 1800	PA0364



vista superior

### mesa de reunião retangular



dimensões (mm)	código
A 740 x L 3000 x P 1000	PA0858

\*código referente ao modelo com tomada, calha e tampas. Outras dimensões de tampos disponíveis sob consulta.

### mesa reunião redonda



dimensões (mm)	código
A 740 x Ø1200	PA0378

### armários



	dimensões (mm)	código
baixo	A 810 x L 900 x P 500	PA0414
alto	A 1610 x L 900 x P 500	PA0347
extra alto	A 2010 x L 900 x P 500	PA0348

### gaveteiros



	dimensões (mm)	código
3 gavetas volante	A 610 x L 470 x P 500	PA0350
4 gavetas fixo	A 740 x L 470 x P 600	PA0349



# MAQAÇO



*Biblioteca pública, página ao lado*  
 1. estante biblioteca dupla / pág. 22  
 2. mesa coletiva retangular jatai / pág. 73  
 3. poltrona mel / pág. 63  
 4. banco modular retangular mel / pág. 63  
 5. estante volante pólen / pág. 57  
 6. sofá jatai / pág. 62

*Biblioteca escolar, acima*  
 1. estante biblioteca dupla / pág. 22  
 2. poltrona pólen / pág. 62  
 3. mesa de apoio pólen / pág. 62

## Maq Aço

Todos os móveis da Linha Maq Aço são produzidos em chapas de aço carbono com acabamento em pintura eletrostática de alta resistência e durabilidade.

### estantes aço



	dimensões (mm)	código	ES	ER
ES30	A 1980 x L 925 x P 305	PA0779		
ES40	A 1980 x L 925 x P 405	PA1434		
ER30	A 1980 x L 925 x P 305	PA0780		
ER40	A 1980 x L 925 x P 405	PA1643		

### estantes biblioteca



	dimensões (mm)	código	simples	dupla
dupla	A 1980 x L 950 x P 550	PA1427		
simples	A 1980 x L 950 x P 360	PA1428		

### estante biblioteca expositor



dimensões (mm)	código
A 1980 x L 1020 x P 460	PA0776



### arquivo aço



	dimensões (mm)	código
4 gavetas	A 1340 x L 470 x P 630	PA0748
2 gavetas	A 750 x L 470 x P 630	PA1437



#### Vestiário

1. locker roupeiro portas pequenas GP12 / pág. 24
2. locker roupeiro portas grandes GR02 / pág. 24
3. locker roupeiro portas grandes GR06 / pág. 24
4. banco coletivos favo / pág. 74

### locker roupeiro portas grandes



	dimensões (mm)	código
<b>GR08</b>	A 1950 x L 1245 x P 400	PA0087
<b>GR06</b>	A 1950 x L 940 x P 400	PA0083
<b>GR04</b>	A 1950 x L 640 x P 400	PA0079
<b>GR02</b>	A 1950 x L 330 x P 400	PA0075

\*códigos para as versões com fechadura, para outras opções entre em contato



### locker roupeiro portas pequenas



	dimensões (mm)	código
<b>GP20</b>	A 1950 x L 1550 x P 405	PA0073
<b>GP16</b>	A 1950 x L 1250 x P 405	PA1654
<b>GP12</b>	A 1950 x L 945 x P 405	PA0063
<b>GP08</b>	A 1950 x L 640 x P 405	PA0062
<b>GP04</b>	A 1950 x L 335 x P 405	PA0057

\*códigos para as versões com fechadura, para outras opções entre em contato



### armário aço duas portas



	dimensões (mm)	código	PA120	PA90
<b>PA120</b>	A 1980 x L 1200 x P 450	PA1613		
<b>PA90</b>	A 1980 x L 900 x P 400	PA0094		

\*o modelo PA120 apresentado é certificado pela norma NBR 13961:2010

### armário aço portas de correr



	dimensões (mm)	código	PC120	PC90
<b>PC120</b>	A 1980 x L 1200 x P 400	PA0095		
<b>PC90</b>	A 1980 x L 900 x P 400	PA0097		

### armário aço portas independentes



	dimensões (mm)	código		
<b>3 portas</b>	A 1600 x L 1200 x P 400	PA0053		
<b>2 portas</b>	A 1600 x L 900 x P 400	PA0052		



Sala de aula infantil, página ao lado  
 1. cadeira didática / pág. 35  
 2. estante kid cas / pág. 31  
 3. mesa kid osso / pág. 30  
 4. baú / pág. 31

Berçário, acima  
 1. berço / pág. 29  
 2. estante ES09 / pág. 29

# MAQ EDUCAR

### mesa kid com baú

tubo de aço carbono / tampo em MDP com 18 mm de espessura e face superior em laminado melamínico de alta pressão com acabamento em fita de borda / porta objetos injetado em polipropileno



Mesa KID MI1



Mesa KID MI2

	dimensões (mm)	código
mesa KID MI1	A 590 x L1200 x P 1105	PA0785
mesa KID MI2	A 600 x L1070 x P 1200	PA0149

cores disponíveis:



### mesas kid mi3 mi4

tubo de aço carbono com pintura epóxi / tampo em MDP com 18 mm de espessura e face superior revestida em laminado melamínico de alta pressão / acabamento em fita de borda



Mesa KID MI3



Mesa KID MI4

	dimensões (mm)	código
KID MI3	A 600 x L 800 x P 800	PA0150
KID MI4	A 600 x L 800 x P 800	PA0151

cores disponíveis:



### cadeira cdi zt1

tubo de aço carbono com pintura epoxi / assento em formato de concha injetado em polipropileno



dimensões (mm)	código
A 580 x L 400 x P 325 altura do assento 350	PA0821

cores disponíveis:



### mesa kid osso

tubo de aço carbono com pintura epóxi / tampo em MDP com 18 mm de espessura e face superior revestida em laminado melamínico de alta pressão / acabamento em fita de borda



dimensões (mm)	código
A 600 x L 1800 x P 900	PA0152

cores disponíveis:



### estante kid

estrutura em MDP / baú sextavado e injetado em polipropileno



baú disponível nas cores:



	dimensões (mm)	código
estante KID C08	A 1025 x L 1070 x P 690	PA0145
estante KID C10	A 1025 x L 1430 x P 690	PA0146

### estante kid cas

estrutura em MDP de 18 mm com acabamento em fita de borda / baú sextavado e injetado em polipropileno

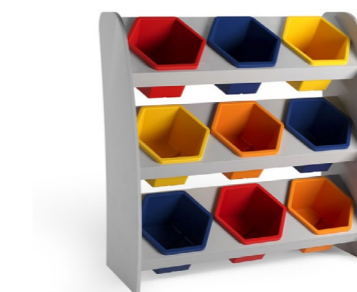

baú disponível nas cores:



dimensões (mm)	código
A 1270 x L 1250 x P 555	PA0147

### armazenagem berçário

MDP com revestimento melamínico de alta pressão com acabamento em fita de borda vermelha

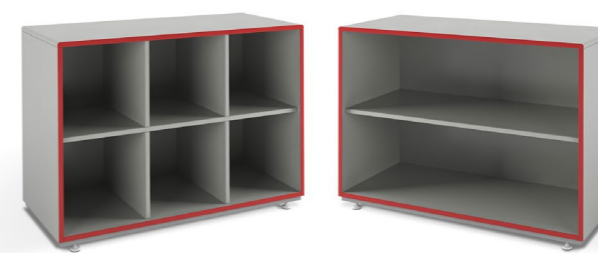

	dimensões (mm)	código
armário AR10	A 750 x L 1046 x P456	PA0166
estante ES09	A 750 x L 1046 x P456	PA0191
estante ES10	A 750 x L 1046 x P456	PA0192

### baú

baú sextavado injetado em polipropileno

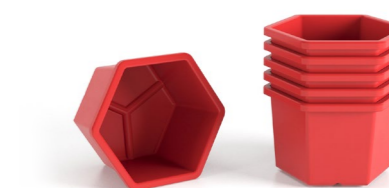

disponível nas cores:



dimensões (mm)	código
A 240 x L 350 x P 395	PA0144

### berço

MDP de 18 mm de espessura / tubo de aço 1 1/4"



dimensões (mm)	código
A 1000 x L 1200 x P 670	PA0167





Sala de aula, página ao lado

- 1. conjunto aluno FDE CJA 06 / pág. 32
- 2. conjunto aluno acessibilidade FDE / pág. 32
- 3. armário aço portas independentes 2 portas / pág. 25
- 4. lousa FDE QB02 / pág. 38

Sala de aula multimídia, acima

- 1. cadeira didática / pág. 33
- 2. mesa didática 1 / pág. 33
- 3. mesa didática 2 / pág. 33
- 4. lousa flex

## conjunto aluno fde

tubo de aço carbono / tampo em ABS, MDP ou MDF revestido em sua face superior em laminado melamínico de alta pressão / porta livros, ponteiras, assento e encosto injetados em polipropileno

## design FDE



cert. tampo MDF e MDP



cert. tampo ABS



		dimensões (mm)	código
CJA 06	cadeira	A 840 x L 530 x P 490 altura do assento: 460	PA0128
	mesa	A 760 x L 600 x P 450	
CJA 05	cadeira	A 780 x L 528 x P 442 altura do assento: 430	PA0127
	mesa	A 710 x L 600 x P 450	
CJA 04	cadeira	A 720 x L 530 x P 390 altura do assento: 380	PA0126
	mesa	A 640 x L 600 x P 450	
CJA 03	cadeira	A 700 x L 530 x P 345 altura do assento: 350	PA0125
	mesa	A 590 x L 600 x P 450	
CJA 01	cadeira	A 549 x L 428 x P 324 altura do assento: 260	PA0124
	mesa	A 465 x L 600 x P 450	

## conjunto professor

tubo de aço carbono / tampo em MDP ou MDF revestido em sua face superior em laminado melamínico de alta pressão (A.P.) / porta livros, ponteiras, assento e encosto injetados em polipropileno



## conjunto aluno fde acessibilidade

tubo de aço carbono / tampo em MDP ou MDF revestido em sua face superior em laminado melamínico de alta pressão / ponteiras injetadas em polipropileno



	dimensões (mm)	código
mesa	A 820 x L 900 x P 600	PA0112

		dimensões (mm)	código
CJP 01	cadeira	A 840 x L 530 x P 490 altura do assento: 460	PA0141
	mesa	A 760 x L 1200 x P 655	

## cadeira didática

tubo de aço carbono 3/4" com pintura eletrostática / assento e encosto em MDF / revestimento de laminado melamínico



	dimensões (mm)	código
CDA MA1	A 780 x L 445 x P 540 altura do assento 450	PA0120
CDJ MA1	A 700 x L 440 x P 510 altura do assento 380	PA0123
CDI MA1	A 670 x L 440 x P 500 altura do assento 350	PA0121

cores disponíveis:



## mesa didática 1

tubo de aço carbono 1" 1/2", 1" 1/4" e 29 x 58 / tampo em MDP com espessura de 18 mm, revestido na face superior com laminado melamínico de alta pressão / ponteiras injetadas em polipropileno



cores disponíveis:



	dimensões (mm)	código
adulto	A 750 x L 800 x P 520	PA0158
juvenil	A 640 x L 800 x P 520	PA0162
infantil	A 590 x L 800 x P 520	PA0160



as mesas podem ser dispostas lateralmente

## mesa didática 2

tubo de aço carbono 7/8" com pintura eletrostática / tampo em MDP com espessura de 18 mm, revestido na face superior com laminado de alta pressão e inferior com baixa pressão e acabamento em fita de borda / ponteiras injetadas em polipropileno



cores disponíveis:



	dimensões (mm)	código
adulto	A 750 x L 600 x P 400	PA0159
juvenil	A 640 x L 600 x P 400	PA0163
infantil	A 590 x L 600 x P 400	PA0161



*Laboratório, página ao lado*  
 1. banqueta laboratório / pág. 32  
 2. mesa laboratório / pág. 32  
 3. armário aço duas portas PA90 / pág. 22  
 4. estante aço / pág. 22  
 5. lousa panorâmica curva / pág. 38

*Área coletiva de estudo, acima*  
 1. mesa coletiva hexagonal BIB / pág. 36  
 2. mesa coletiva quadrada BIB / pág. 36  
 3. mesa coletiva retangular BIB / pág. 36  
 4. mesa coletiva curva BIB / pág. 36  
 5. mesa coletiva pentagonal BIB / pág. 36  
 6. mesa coletiva curvilínea BIB / pág. 36  
 7. cadeira didática / pág. 33

## mesas coletivas

As mesas coletivas possuem tampo fabricado em tampo em MDP com espessura de 18 mm, revestido na face superior com laminado melamínico de alta pressão, e na face inferior laminado de baixa pressão. Estrutura em tubos de aço carbono com ponteiros injetados em resina plástica.

### mesa coletiva hexagonal BIB



cores disponíveis:



	dimensões (mm)	código
<b>adulto</b>	A 750 x L 1200 x P 1050	PA0173
<b>juvenil</b>	A 640 x L 1200 x P 1050	PA0185
<b>infantil</b>	A 590 x L 1200 x P 1050	PA0179

### mesa coletiva quadrada BIB



cores disponíveis:



	dimensões (mm)	código
<b>adulto</b>	A 750 x L 800 x P 800	PA0172
<b>juvenil</b>	A 640 x L 800 x P 800	PA0184
<b>infantil</b>	A 590 x L 800 x P 800	PA0178

### mesa coletiva retangular BIB



cores disponíveis:



	dimensões (mm)	código
<b>adulto</b>	A 750 x L 1200 x P 600	PA0171
<b>juvenil</b>	A 640 x L 1200 x P 600	PA0183
<b>infantil</b>	A 590 x L 1200 x P 600	PA0177

### mesa coletiva pentagonal BIB



cores disponíveis:



	dimensões (mm)	código
<b>adulto</b>	A 750 x L 1200 x P 850	PA0168
<b>juvenil</b>	A 640 x L 1200 x P 850	PA0180
<b>infantil</b>	A 590 x L 1200 x P 850	PA0174

### mesa coletiva curva BIB



cores disponíveis:



	dimensões (mm)	código
<b>adulto</b>	A 750 x L 1200 x P 690	PA0169
<b>juvenil</b>	A 640 x L 1200 x P 690	PA0181
<b>infantil</b>	A 590 x L 1200 x P 690	PA0175

### mesa coletiva curvilínea BIB



cores disponíveis:



	dimensões (mm)	código
<b>adulto</b>	A 750 x L 1200 x P 600	PA0170
<b>juvenil</b>	A 640 x L 1200 x P 600	PA0182
<b>infantil</b>	A 590 x L 1200 x P 600	PA0176

## cadeira CD03

tubo de aço carbono 7/8" com pintura eletrostática / assento e encosto em compensado multilaminado de madeira maciça com camada de espuma revestida de poliéster



dimensões (mm)	código
A 781 x L 490 x P 500	PA0187

## cadeira CD08

tubo de aço carbono com pintura eletrostática / assento e encosto executados em polipropileno



dimensões (mm)	código
A 830 x L 528 x P 523	PA0190

## mesa laboratório

tubo de aço carbono com pintura eletrostática / tampo e painéis em MDP revestido de laminado melamínico de alta pressão na face superior



cores disponíveis:



dimensões (mm)	código
A 890 x L 1400 x P 600	PA0165

## banqueta laboratório

tubo de aço carbono com pintura eletrostática / assento em MDP revestido com laminado melamínico de alta pressão na face superior



cores disponíveis:



dimensões (mm)	código
A 670 x L 340 x P 368	PA0119

## banqueta laboratório BQ02

tubo de aço carbono com pintura eletrostática / assento em compensado de 25 mm de espessura revestido em lâmina de madeira faqueada



dimensões (mm)	código
A 580 x L 405 x P 405	PA0186

## lousa panorâmica curva

estrutura em tubo de aço / quadro em multilaminado de madeira maciça revestido em laminado melamínico de alta pressão (A.P.)



A 1380 x L 3000 a 9000 x P 455

	código
3000 x 1200	PA0220
4000 x 1200	PA0224
5000 x 1200	PA0228
6000 x 1200	PA0232
7000 x 1200	PA0236
8000 x 1200	PA0240
9000 x 1200	PA0244

\*os códigos na tabela são referentes aos modelos com tubo de aço 30 x 20 mm, para outros modelos entre em contato.

## lousa FDE LG07

2 painéis componíveis (esquerdo e direito) em MDF / suportes de fixação e calhas metálicas (esquerda e direita).



dimensões (mm)	código
A 1210 x L 5000 x P 95	PA0219

## lousa reta

estrutura em alumínio ou em tubo de aço carbono / quadro em multilaminado de madeira maciça revestido em laminado melamínico de alta pressão (A.P.)



A 1200 x L 3000 a 9000 x P 120

	alumínio	aço carbono
3000 x 1200	PA0304	PA0279
4000 x 1200	PA0308	PA0283
5000 x 1200	PA0312	PA0284
6000 x 1200	PA0316	PA0288
7000 x 1200	PA0320	PA0292
8000 x 1200	PA0324	PA0296
9000 x 1200	PA0328	PA0300

\*os códigos na tabela são referentes aos modelos com tubo de aço 30 x 20 mm, para outros modelos entre em contato.

## lousa FDE QB01

quadro em MDF revestido com laminado melamínico de alta pressão / suporte e aparador para canetas de aço

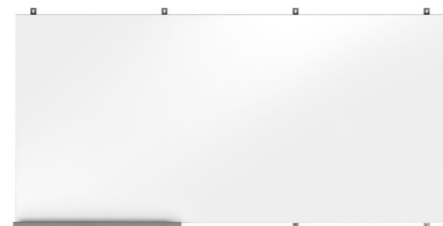

dimensões (mm)	código
A 1200 x L 2500 x P 95	PA0332

## lousa FDE LG08

painéis em MDF revestido na superfície frontal com lâmina de aço-cerâmica, e na superfície posterior de contrachapa de laminado fenol-melamínico / perfil de bordo extrudado e cantoneiras em ABS



dimensões (mm)	código
A 1210 x L 5020 x P 40	PA1058

## lousa QB02

painéis em MDF revestido na superfície frontal com lâmina de aço-cerâmica, e na superfície posterior de contrachapa de laminado fenol-melamínico / perfil de bordo extrudado e cantoneiras em ABS



dimensões (mm)	código
A 1210 x L 2510 x P 40	PA0894

## CeramicSteel



As lousas que usam lâminas de aço-cerâmica são produzidas com CeramicSteel, superfície de escrita com diversas aplicações, desde quadros-brancos até uso em arquitetura e infraestrutura. É a superfície mais popular para quadros-brancos e negros em salas de aula ao redor do mundo por mais de 50 anos.

A superfície é resistente a riscos, manchas, ação do tempo, poluentes e fogo. Oferece ainda resistência ao apagamento e escrita suave e consistente.

- Escrita suave;
- Resistência ideal a apagamento;
- Resistente a riscos, fogo, bactérias e produtos químicos;
- As cores não desbotam;
- Mínima distorção de superfície/luz para menos brilho.



*Refeitório escolar, página ao lado*  
1. conjunto refeitório RF / pág. 43  
2. conjunto refeitório infantil RF / pág. 43

*Sala de estudos, acima*  
1. cadeira universitário compensado / pág. 42  
pranchetas ergonoflex (1a), ergonoflex fixa (1b) e lateral fixa (1c)

### cadeira universitária compensado

tubo de aço carbono com pintura eletrostática / assento e encosto em ou MDF revestidos de laminado melamínico



cores disponíveis:



dimensões (mm)	código
A 830 x L 475 x P 715 altura do assento 450	PA0402

\*tabela com código da versão com prancheta fixa

### cadeira universitária secretária

tubo de aço carbono com pintura eletrostática / assento e encosto executados em espuma injetada de alta densidade, revestido em tecido 100% poliéster



cores disponíveis:



dimensões (mm)	código
A 845 x L 525 x P 710 altura do assento 460	PA0405

\*tabela com código da versão com prancheta fixa

### cadeira universitária executiva

tubo de aço carbono com pintura eletrostática / assento e encosto executados em espuma injetada de alta densidade, revestido em tecido 100% poliéster



cores disponíveis:



dimensões (mm)	código
A 845 x L 525 x P 710 altura do assento 460	PA0396

\*tabela com código da versão com prancheta fixa

### pranchetas

ergonoflex fixa



L 580 x P 450  
área útil: L 450 x P 320

ergonoflex



L 580 x P 450  
área útil: L 450 x P 320

lateral fixa

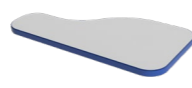

L 250 x P 500  
área útil: L 250 x P 300

### mesas creche escola

tampo (25 mm) e painel (18 mm) em MDP / estrutura em tubos de aço com pintura eletrostática / acabamentos em plástico injetado



ME 25



ME 23



ME 20

	dimensões (mm)	código
ME 20	A 750 x L 750 x P 750	PA0113
ME 21	A 750 x L 900 x P 750	PA0114
ME 22	A 750 x L 1200 x P 750	PA0115
ME 23	A 750 x L 1400 x P 750	PA0116
ME 24	A 750 x L 1600 x P 750	PA0117
ME 25	A 750 x L 2000 x P 1000	PA0118

### gaveteiro creche escola GV 02

estrutura em MDP com espessura de 18mm / revestimento nas duas faces em laminado melamínico de baixa pressão e acabamento texturizado



dimensões (mm)	código
A 566 x L 435 x P 500	PA0193

### conjunto adulto FDE CJU

estrutura tubular de aço / mesa com tampo em MDP revestido de laminado melamínico / cadeiras com assento e encosto em polipropileno



CJU 03



CJU 01

	dimensões (mm)	código
CJU 03	mesa: A 755 x L 1200 x P 686 cadeira: A 830 x L 528 x P 525 assento: A 460	PA0143
CJU 01	mesa: A 755 x L 1200 x P 686 cadeira: A 817 x L 528 x P 492 assento: A 458	PA0142

### conjunto refeitório RF

estrutura de tubos de aço / mesa e bancos em MDP de 25 mm no tampo e 18 mm no assento, revestido em laminado melamínico de alta pressão



cores disponíveis:  
tampo:



estrutura:



	dimensões (mm)	código
RF2	mesa: A 750 x L 2000 x P 700 banco: A 460 x L 1850 x P 300	PA0344
MBR 03 - FDE	mesa: A 755 x L 1500 x P 840 banco: A 460 x L 1350 x P 350	PA0341
MBR 02 - FDE	mesa: A 640 x L 1500 x P 700 banco: A 380 x L 1350 x P 350	PA0340

### conjunto infantil FDE quadrado

estrutura tubular de aço / mesa com tampo em MDP revestido de laminado melamínico / cadeiras com assento e encosto em polipropileno



	dimensões (mm)	código
	mesa: A 460 x L 800 x P 800 cadeira: A 549 x L 427 x P 324 assento: A 256	PA0140

### conjunto refeitório infantil RF

estrutura de tubos de aço / mesa e bancos em MDP de 25 mm no tampo e 18 mm no assento e encosto, revestido em laminado melamínico de alta pressão



cores disponíveis:  
tampo:



estrutura:



	dimensões (mm)	código
	mesa: A 595 x L 1500 x P 700 banco: A 350 x L 1350 x P 420	PA1624

### conjunto infantil FDE retangular

estrutura tubular de aço / mesa com tampo em MDP revestido de laminado melamínico / cadeiras com assento e encosto em polipropileno



M4C 03

M2C 03

M4C 01

M2C 01

	dimensões (mm)	código
M4C 03 (4 cadeiras)	mesa: A 590 x L 1200 x P 686 cadeira: A 686 x L 522 x P 383 assento: A 346	PA0156
M2C 03 (2 cadeiras)		PA0154
M4C 01 (4 cadeiras)	mesa: A 460 x L 1200 x P 686 cadeira: A 549 x L 427 x P 324 assento: A 256	PA0155
M2C 01 (2 cadeiras)		PA0153

### conjunto refeitório SN

estrutura de tubos de aço / tampo da mesa em MDP de 25 mm no tampo e 18 mm no assento revestido em laminado melamínico de alta pressão / estrutura de tubos de aço



cores disponíveis:  
tampo:



assento:



estrutura:



	dimensões (mm)	código
RF1 SN (2 pessoas)	A 750 x L 1663 x P 600	PA0342
RF1 SN (4 pessoas)	A 750 x L 1663 x P 1200	PA0343



# BANCO JACARÉ



## Vinícius Ladivez

Vinícius Ladivez é designer de produto formado pela Faculdade de Arquitetura e Urbanismo de São Paulo (FAU-USP), com passagem pela Aston University, em Birmingham, no Reino Unido. As fontes de inspiração para seus projetos são a natureza, a matemática, o comportamento humano e a experimentação com diferentes processos de fabricação. Ganhador de diversos prêmios de design no Brasil e no mundo, como o Salão Design e o Lighting Design Awards, é o criador do Banco Jacaré, produzido exclusivamente pela Maqmoveis.

## banco jacaré

estrutura em tubo e chapa de aço carbono com pintura eletrostática epóxi / o assento pode ser em multilaminado de madeira maciça revestido de laminado melamínico ou com espuma de alta densidade revestida com tecidos conforme cartela na pág. 104



	dimensões (mm)	T3 350 mm	T5 430 mm	T6 465 mm
aço	L 1000 x P 420	PA1773	PA1774	PA1775
	L 1500 x P 420	PA1713	PA1714	PA1715
laminado	L 1000 x P 420	PA1773	PA1774	PA1775
	L 1500 x P 420	PA1767	PA1768	PA1769
estofado	L 1000 x P 420	PA1779	PA1780	PA1781
	L 1500 x P 420	PA1770	PA1771	PA1772





# ELO



Cadeiras Elo, design Novidário para Maqmóveis. Foto: Marco António

## Linha Elo

Representando a união de passado, presente e futuro, nasceu a linha de assentos Elo, produzidos com plástico injetado e estrutura metálica. Com desenho universal e minimalista, os móveis da linha agregam ainda mais ergonomia e conforto à proposta de estética contemporânea, uma vez que o material injetado é flexível e pode ser moldado em diferentes formatos. Linhas firmes e precisas desenham a parte de trás dos móveis, além de conferir mais rigidez ao material. O grafismo dessas linhas também pode ser visto na parte de baixo do assento. As cadeiras e banquetas da linha que não levam rodízios são empilháveis, e outros detalhes, como as ponteiros dos pés também de plástico injetado na mesma cor do assento e encosto, revelam a singularidade de um projeto minuciosamente pensado.



### Novidário

José Machado e Luciana Sobral estão a frente do estúdio que assina esta linha.

## cadeira elo

tubo de aço carbono com pintura eletrostática epóxi / assento, encosto e sapatas injetadas em polipropileno, texturizados nas faces de maior contato.



dimensões (mm)	código
A 800 x L 480 x P 540 assento: A 460	PA1902

## banqueta elo

tubo de aço carbono com pintura eletrostática epóxi / assento, encosto e sapatas injetadas em polipropileno, texturizados nas faces de maior contato.



	dimensões (mm)	código
<b>banqueta A</b> altura do assento: 750 mm	A 1040 x L 480 x P 590	PA2004
<b>banqueta B</b> altura do assento: 650 mm	A 945 x L 495 x P 585	PA2002



## mesa aluno elo

produzida com diferentes perfis de tubo de aço carbono com pintura eletrostática epóxi / tampo e porta livros de compensado multilaminado de madeira maciça revestido de laminado melamínico de alta pressão na face superior / laterais e fundo do porta livros estruturados por um tubo semi-oblongo / gancho para pendurar mochilas nos tubos laterais



ganchos laterais

dimensões (mm)	código
A 760 x L 600 x P 450	PA2009



Cadeira e Mesa Aluno Elo, design Novidário para Maqmóveis. Foto: Marco Antônio

### cadeira elo com base giratória

base giratória com regulagem de altura / tubo de aço carbono com pintura eletrostática epóxi / assento e encosto injetados em polipropileno, texturizado nas faces de maior contato.



dimensões (mm)	código
A 840 x L 570 x P 600 assento: altura mínima 410 mm e máxima 510 mm.	PA2045

### longarina elo

tubo de aço carbono com pintura eletrostática epóxi / assento, encosto e sapatas injetadas em polipropileno, texturizados nas faces de maior contato.



	dimensões (mm)	código
<b>2 lugares</b>	A 790 x L 947 x P 526 assento: A 460	PA2049
<b>3 lugares</b>	A 790 x L 1440 x P 526 assento: A 460	PA2051



Camino School - São Paulo. Foto: Manuel Sá

*Camino School*, escola trilingue de Educação Infantil e Ensino Fundamental com metodologia de ensino centrada na aprendizagem.



Mentes Notáveis - São Paulo. Foto: Evelyn Müller

Escritório da *Mentes Notáveis*, empresa de tecnologia e educação digital do Grupo Maqmóveis.



Linha Jataí, design Novidário para Maqmóveis. Foto: Marco Antônio



#### Novidário

A parceria dos designers Luciana Sobral e José Machado começa com o projeto da cadeira Jataí. Em decorrência do sucesso de vendas, da premiação pelo Museu da Casa Brasileira em 2020 e com presença em feiras e exposições, a Maqmóveis convidou os designers para o desenvolvimento de uma linha completa de mobiliário para escolas e ambientes colaborativo, a Linha Jataí.

José e Luciana são hoje responsáveis pelo reposicionamento de marca, treinamento da equipe de vendas e estratégia de design da empresa.



1. Mesas rebatíveis Jataí, acima  
tampo aberto (1a) e tampo fechado (1b) / pág. 51

1. Cadeiras Jataí, página ao lado  
cadeira Jataí (1a) e cadeira Jataí com prancheta(1b)  
/ pág. 50



## cadeira jataí

tubo de aço carbono com pintura eletrostática epóxi / assento e encosto e porta-livros em compensado multilaminado de madeira maciça revestido de laminado melamínico nas faces superiores, frontal e traseira / versão estofada com espuma de alta densidade revestida com tecidos conforme cartela na pág.103



	dimensões (mm)	código
<b>laminado</b>	A 850 x L 560 x P 540 assento: A 460 x L 430	PA0506
<b>estofada</b>	A 850 x L 560 x P 550 assento: A 500 x L 430	PA0508

## cadeira jataí com prancheta

tubo de aço carbono com pintura eletrostática epóxi / assento, encosto, porta-livros e prancheta em compensado multilaminado de madeira maciça revestido de laminado melamínico nas faces superiores, frontal e traseira / versão estofada com espuma de alta densidade revestida com tecidos conforme cartela na pág. 106



prancheta  
L 550 x P 320

possibilidades de uso da prancheta



	dimensões (mm)	código
<b>laminado</b>	A 850 x L 560 x P 540 assento: A 460 x L 430	PA0507
<b>estofada</b>	A 850 x L 560 x P 550 assento: A 500 x L 430	PA0509

## mesas rebatíveis jataí

tubo de aço carbono com pintura eletrostática epóxi / tampo em compensado multilaminado de madeira maciça revestido de laminado melamínico na face superior / rodízios frontais com freio

### retangular

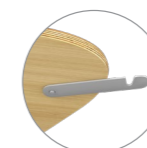

ganchos para unir os  
tampos das mesas

### trapezoidal



L	1400 mm	1530 mm
600 mm	PA0635	PA0633

\* os códigos dispostos na tabela são para a altura de mesa T6 760mm  
também disponível na altura T5 710 mm

## lousas divisória jataí

tubo de aço carbono com pintura eletrostática epóxi / bandeja de suporte com chapa perfurada de aço carbono com arame nas bordas para segurança do usuário / lousa em compensado multilaminado de madeira maciça revestido de laminado melamínico de lousa nas duas faces / rodízios frontais com freio

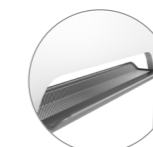

bandeja de suporte em  
chapa de aço perfurada



lousa 700



lousa 1200



lousa 1500

	dimensões (mm)	área útil (mm)	código
<b>lousa 700</b>	A 2015 x L 880 x P 500	A 1170 x L 700	PA0586
<b>lousa 1200</b>	A 2015 x L 1380 x P 500	A 1170 x L 1200	PA0587
<b>lousa 1500</b>	A 2015 x L 1680 x P 500	A 1170 x L 1500	PA0588



*Cadeiras e Banquetas Pólen, acima*

- 1. cadeira pólen infantil / pág. 56
- 2. cadeira pólen / pág. 54
- 3. cadeira pólen com porta livros / pág. 54
- 4. cadeira pólen universitária / pág. 54
- 5. banqueta pólen / pág. 74

*Sala de aula, ao lado*

- 1. cadeira pólen / pág. 54
- 2. mesa aluno pólen / pág. 55  
individual (2a) e dupla com rodízios (2b)
- 3. mesa de professor pólen / pág. 55



## cadeira pólen

tubo de aço carbono com pintura eletrostática epóxi / assento e encosto em compensado multilaminado de madeira maciça revestido de laminado melamínico nas faces superior, frontal e traseira / versão estofada com espuma de poliuretano de alta densidade revestida com tecidos 100% poliéster ou laminados vinílicos / porta livros em chapa perfurada de aço carbono



	dimensões (mm)	sem porta livros	com porta livros
laminada	<b>T6</b> A 865 x L 505 x P 515 altura do assento: 460	PA0540	PA0541
	<b>T5</b> A 825 x L 505 x P 470 altura do assento: 430	PA0538	PA0539
	<b>T4</b> A 756 x L 480 x P 420 altura do assento: 380	PA0536	PA0537
estofada	<b>T6 +</b> A 865 x L 564 x P 513 altura do assento: 460	PA2003	-
	<b>T6</b> A 865 x L 505 x P 535 altura do assento: 460	PA0516	PA0517
	<b>T5</b> A 825 x L 505 x P 495 altura do assento: 430	PA0514	PA0515
	<b>T4</b> A 756 x L 480 x P 440 altura do assento: 380	PA0512	PA0513

## cadeira pólen universitária

tubo de aço carbono / assento, encosto e prancheta em compensado multilaminado de madeira maciça, revestido de laminado melamínico

vista das pranchetas para destros ou canhotos:

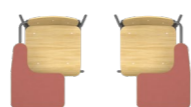

área útil (mm): L 300 x P 400



	dimensões (mm)	prancheta	sem porta livros	com porta livros
laminada	<b>T6</b> A 865 x L 565 x P 770 altura do assento: 460	direita	PA0522	PA0523
		esquerda	PA0524	PA0525
estofada	<b>T5</b> A 820 x L 555 x P 760 altura do assento: 430	direita	PA0518	PA0519
		esquerda	PA0520	PA0521
estofada	<b>T6</b> A 865 x L 565 x P 770 altura do assento: 460	direita	PA0530	PA0531
		esquerda	PA0532	PA0533
estofada	<b>T5</b> A 820 x L 555 x P 760 altura do assento: 430	direita	PA0526	PA0527
		esquerda	PA0528	PA0529

## mesa aluno pólen

tampo em compensado multilaminado de madeira maciça revestido de laminado melamínico / estrutura de aço carbono com pintura eletrostática epóxi / sapatas de polipropileno

individual



dupla



acessibilidade



detalhes construtivos



ganchos laterais



porta lápis



rodízios opcionais sem freio

	tampo P 600 x 450 mm	tampo G 600 x 530 mm	tampo P 1200 x 450 mm	tampo G 1500 x 530 mm	acessibilidade 900 x 580 mm
<b>T6</b>	PA0551	PA0560	PA0556	PA0565	PA1913
<b>T5</b>	PA0550	PA0559	PA0554	PA0563	-
<b>T4</b>	PA0549	PA0558	PA0552	PA0561	-

\*versão com rodízios disponível sob consulta

## mesa professor pólen

tampo em compensado multilaminado de madeira maciça revestido de laminado melamínico / estrutura de aço carbono com pintura eletrostática epóxi / sapatas de polipropileno



dimensões (mm)  
A 760 x L 1500 x P 600

sem rodízio  
PA0629

com rodízio  
PA0630



rodízios opcionais sem freio

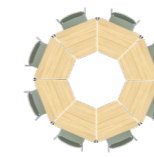

as mesas podem ser dispostas lateralmente

tampo (mm)	T6 760 mm	T5 710 mm	T4 640 mm	T3 590 mm
L 735 x P 500	com porta livros PA0983 sem porta livros PA1221	PA1515	PA1672	PA1516

## mesa trapezoidal empilhável pólen

tampo em compensado multilaminado de madeira maciça revestido de laminado melamínico / estrutura de aço carbono com pintura eletrostática epóxi / porta livros em chapa perfurada de aço carbono / sapatas de polipropileno





## cadeira pólen infantil

tubo de aço carbono com pintura eletrostática epóxi / assento e encosto em compensado multilaminado de madeira maciça revestido de laminado melamínico nas faces superior, frontal e traseira



	dimensões (mm)	código
laminada	T0 A 475 x L 350 x P 325 altura do assento: 208	PA1682
	T1 A 584 x L 424 x P 383 altura do assento: 261	PA1256
	T2 A 631 x L 423 x P 384 altura do assento: 311	PA1504
	T3 A 690 x L 405 x P 385 altura do assento: 350	PA0534

## mesa trapezoidal infantil pólen

tampo em compensado multilaminado de madeira maciça, revestido de laminado melamínico / estrutura de aço carbono com pintura eletrostática epóxi / sapatas de polipropileno



dimensões (mm)	código
A 590 x L 806 x P 500	PA1243

## lousas de parede jataí

tubo de aço carbono / painel de compensado multilaminado de madeira maciça, revestido de laminado melamínico / bandeja em chapa de aço perfurado

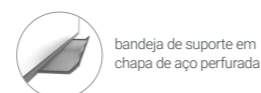
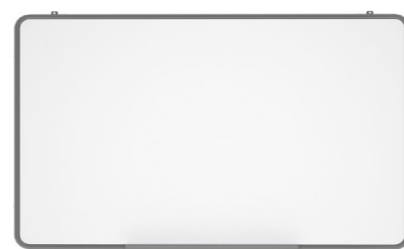

	dimensões (mm)	área útil (mm)	código
<b>lousa 1550</b>	A 1220 x L 1550 x P 120	A 1170 x L 1500	PA0583
<b>lousa 1850</b>	A 1220 x L 1850 x P 120	A 1170 x L 1800	PA0584
<b>lousa 2200</b>	A 1220 x L 2200 x P 120	A 1170 x L 2150	PA0585

## estante volante pólen

estrutura em compensado multilaminado de madeira maciça, revestido de laminado melamínico / tubo de aço carbono com pintura eletrostática epóxi / caixas de armazenagem livres para transporte



\*produto acompanhado de Caixas Própolis, veja na página 76

	dimensões (mm)	código
1 caixa	A 1030 x L 615 x P 440	PA0546
2 caixas	A 1030 x L 1060 x P 440	PA0547

## estante púlpito volante própolis

estrutura em compensado multilaminado de madeira maciça, revestido de laminado melamínico / tubo de aço carbono com pintura eletrostática epóxi / fundo em chapa de aço perfurada



dimensões (mm)	código
A 1060 x L 740 x P 440	PA0545

## mesa do orador pólen

estrutura em compensado multilaminado de madeira maciça, revestido de laminado melamínico / tubo de aço carbono com pintura eletrostática epóxi / sapatas de polipropileno



dimensões (mm)	código
A 1140 x L 450 x P 410	PA0655



gancho de suporte

## bancos pólen

tubo de aço carbono / assento em compensado multilaminado de madeira maciça, revestido de laminado melamínico



assento	PA0481	PA0480	PA0479	PA0478
L 400 x P 325				

## escrivanhinha suspensa própolis

fixada à parede e pode ser composta com cadeiras ou banquetas de diferentes alturas /laterais, tampo e prateleira compensado multilaminado de madeira maciça, revestido de laminado melamínico / painel interno revestido de tecido para conforto acústico



dimensões (mm)	código
A 790 x L 670 x P 400 altura interna 580 mesa L 590 x P 370	PA0654

\*Veja as cadeiras pólen na página 54 e banquetas pólen na página 74.



Camino School. Foto por Manuel Sá.



Camino School. Foto por Manuel Sá.



Mentes Notáveis - São Paulo. Foto: Evelyn Müller



Mentes Notáveis - São Paulo. Foto: Evelyn Müller

## poltrona pólen

estrutura tubular em aço carbono com pintura eletrostática epóxi / estrutura do assento e encosto em compensado multilaminado de madeira maciça com topo aparente / espuma de poliuretano de alta densidade revestida com tecido 100% poliéster ou laminado vinílico / costas do encosto revestida de laminado melamínico / sapatas de polipropileno



compor com mesa de apoio pólen

dimensões (mm)	código
A 805 x L 520 x P 775 altura do assento 295	PA0436

## mesa de apoio pólen

estrutura de aço carbono com pintura eletrostática epóxi / tampo em compensado multilaminado de madeira maciça revestido de laminado melamínico na face superior / sapatas de polipropileno



dimensões (mm)	código
A 540 x L 600 x P 420	PA0651

## sofá jataí

cabine com estrutura tubular em aço carbono revestido com compensado e tecido / estrutura do assento e prateleira em compensado multilaminado de madeira maciça com topo aparente / espuma de poliuretano de alta densidade revestida com tecido 100% poliéster ou laminado vinílico



dimensões	código
A 1400 x L 1360 x P 650 altura do assento 430	PA0439

## mesa de centro pólen

estrutura de aço carbono com pintura eletrostática epóxi / tampo em compensado multilaminado de madeira maciça revestido de laminado melamínico na face superior / sapatas de polipropileno



dimensões (mm)	código
A 350 x L 740 x P 610	PA1678
A 350 x L 1240 x P 610	PA1677

## mesa de apoio volante jataí

estrutura de aço carbono com pintura eletrostática epóxi / painel de chapa perfurada de aço carbono / tampos em compensado multilaminado de madeira maciça revestidos de laminado melamínico na face superior



dimensões	código
A 750 x L 400 x P 470 tampo L 400 x P 450	PA0653

## sofá mel

estrutura tubular em aço carbono com pintura eletrostática epóxi / estrutura do assento e encosto em compensado multilaminado de madeira maciça com topo aparente / espuma de PU de alta densidade revestida com tecido 100% poliéster ou laminado vinílico / costas do encosto revestida de laminado melamínico / sapatas de polipropileno



dimensões (mm)	código
A 830 x L 1350 x P 700 altura do assento 455	PA0438

## bancos modulares mel

estrutura tubular em aço carbono com pintura eletrostática epóxi / estrutura do assento em compensado multilaminado de madeira maciça com topo aparente / espuma de poliuretano de alta densidade revestida com tecido 100% poliéster ou laminado vinílico / sapatas de polipropileno



redondo  
A 460 x L Ø1000



curvo  
A 460 x L 940 x P 580



retangular  
A 460 x L 1150 x P 450

formato	dimensões (mm)	código
curvo	A 460 x L 940 x P 580	PA0432
redondo	A 460 x L Ø1000	PA0434
retangular	A 460 x L 1150 x P 550	PA0435

## poltrona mel

estrutura tubular em aço carbono com pintura eletrostática epóxi / estrutura do assento e encosto em compensado multilaminado de madeira maciça com topo aparente / espuma de PU de alta densidade revestida com tecido 100% poliéster ou laminado vinílico / costas do encosto revestida de laminado melamínico / sapatas de polipropileno



dimensões (mm)	código
A 850 x L 755 x P 700 altura do assento 455	PA0437

## mesa de apoio mel

estrutura de aço carbono com pintura eletrostática epóxi / tampo em compensado multilaminado de madeira maciça revestido de laminado melamínico na face superior / sapatas de polipropileno



dimensões (mm)	código
A 650 x L 550 x P 367	PA0652



*Cafeteria, acima*

- 1. cadeira colmeia / pág. 66
- 2. banqueta colmeia / pág. 70
- 3. mesa restaurante colmeia / pág. 71
- 4. mesa bistrô colmeia / pág. 71

*Escritório, ao lado*

- 1. cadeira colmeia office / pág. 67
- 2. estação de trabalho jataí / pág. 81
- 3. locker própolis / pág. 82
- 4. armário própolis / pág. 87
- 5. palco modular favo / pág. 78
- 6. banco modular mel / pág. 63



## cadeira colmeia

cadeira empilhável / tubo de aço carbono com pintura eletrostática epóxi / assento e encosto em compensado multilaminado de madeira maciça revestido de laminado melamínico nas faces superior, frontal e traseira / versão estofada com espuma de poliuretano de alta densidade revestida com tecidos 100% poliéster ou laminados vinílicos



	dimensões (mm)	código
<b>estofada</b>	A 840 x L 570 x P 560 assento: A 460 x L 425	PA0504
<b>laminada</b>	A 840 x L 570 x P 540 assento: A 430 x L 425	PA0505

\* empilhamento máximo indicado: 5 unidades  
não indicamos o empilhamento das cadeiras estofadas

## cadeira colmeia com braço

tubo de aço carbono com pintura eletrostática epóxi / assento e encosto em compensado multilaminado de madeira maciça revestido de laminado melamínico na face posterior do encosto / assento e encosto estofados com espuma de poliuretano de alta densidade revestida com tecidos 100% poliéster ou laminados vinílicos / apoio de braço em cedro rosa maciço com acabamento acetinado



dimensões (mm)	código
A 840 x L 570 x P 540 assento: A 460 x L 420	PA1708

## mesa aluno colmeia

tampo e porta livros em compensado multilaminado de madeira maciça revestido de laminado melamínico / estrutura de aço carbono com pintura eletrostática epóxi / sapatas de polipropileno



dimensões (mm)	código
A 760 x L 630 x P 450	PA2010

## carrinho de transporte colmeia

tubo de aço carbono / apoio em multilaminado de madeira maciça revestido de laminado melamínico / bandeja em chapa de aço perfurada



capacidade máxima  
15 cadeiras

dimensões (mm)	código
A 865 x L 500 x P 800	PA1331

## cadeira colmeia office

base giratória com regulagem de altura / estrutura em tubo de aço carbono com pintura eletrostática epóxi / assento e encosto em compensado multilaminado de madeira maciça revestido de laminado melamínico na face posterior do encosto / assento e encosto estofados com espuma de poliuretano de alta densidade revestida com tecidos 100% poliéster ou laminados vinílicos / apoio de braço em cedro rosa maciço com acabamento acetinado



	dimensões (mm)	código
<b>sem braço</b>	A 840 x L 570 x P 600 assento: altura mínima 410 mm e máxima 510 mm.	PA1765
<b>com braço</b>	A 840 x L 570 x P 600 assento: altura mínima 410 mm e máxima 510 mm.	PA1707



*Sala de aula infantil, ao lado*  
 1. cadeira colmeia infantil / pág. 70  
 2. mesa trapezoidal empilhável T3 / pág. 55  
 3. expositor de livros alto / pág. 86  
 4. mochileiro própolis / pág. 86

*Recepção, acima*  
 1. longarina colmeia 3 lugares / pág. 70

## cadeira colmeia infantil

cadeira empilhável / tubo de aço carbono com pintura eletrostática epóxi / assento e encosto em compensado multilaminado de madeira maciça revestido de laminado melamínico nas faces superior, frontal e traseira



\* empilhamento máximo indicado: 4 unidades

dimensões (mm)	código
A 700 x L 505 x P 430 assento: A 350	PA1511

## longarina colmeia

longarina empilhável / tubo de aço carbono com pintura eletrostática epóxi / assento e encosto em compensado multilaminado de madeira maciça revestido de laminado melamínico nas faces superior, frontal e traseira / versão estofada com espuma de poliuretano de alta densidade revestida com tecidos 100% poliéster ou laminados vinílicos / mesas laterais em chapa de aço lisa na versão laminada, e em compensado revestido de laminado melamínico na versão estofada



## banqueta colmeia

banqueta empilhável / tubo de aço carbono com pintura eletrostática epóxi / assento e encosto em compensado multilaminado de madeira maciça revestido de laminado melamínico nas faces superior, frontal e traseira / versão estofada com espuma de poliuretano de alta densidade revestida com tecidos 100% poliéster ou laminados vinílicos



\* empilhamento máximo indicado: 3 unidades  
não indicamos o empilhamento das cadeiras estofadas

	dimensões (mm)	código
estofada	A 1080 x L 540 x P 600 assento: A 760 x L 425	PA1739
	A 986 x L 530 x P 560 assento: A 660 x L 425	PA1740
laminada	A 1080 x L 540 x P 600 assento: A 730 x L 425	PA1741
	A 986 x L 530 x P 560 assento: A 630 x L 425	PA1742



\* empilhamento máximo indicado: 3 unidades  
não é indicado o empilhamento de longarinas na versão estofada

	dimensões (mm)	código
2 lugares	estofada A 840 x L 1197 x P 520 assento: A 460	PA1673
	laminada A 864 x L 1197 x P 520 assento: A 460	PA1664
3 lugares	estofada A 840 x L 1830 x P 520 assento: A 460	PA1370
	laminada A 864 x L 1830 x P 520 assento: A 460	PA1663

## mesa restaurante colmeia

tampo em compensado multilaminado de madeira maciça, revestido de laminado melamínico estrutura de aço carbono com pintura eletrostática epóxi / sapatas de polipropileno



	dimensões (mm)	código
redonda 3 pés	A 760 x Ø 700	PA0637
redonda 4 pés	A 760 x Ø 800	PA1312
quadrado 4 pés	A 760 x L 700 x P 700	PA1313

## mesa lateral colmeia

tampo em compensado multilaminado de madeira maciça revestido de laminado melamínico e fixado por rebites aparentes na superfície superior / estrutura de aço carbono com pintura eletrostática epóxi / sapatas de polipropileno



## mesa bistrô colmeia

tampo em compensado multilaminado de madeira maciça, revestido de laminado melamínico estrutura de aço carbono com pintura eletrostática epóxi / sapatas de polipropileno



dimensões (mm)	código
A 1050 x Ø 700	PA0638
A 900 x Ø 700	PA1712

tampo	dimensões (mm)	código
quadrado	A 550 x L 500 x 500	PA1681
	A 500 x L 500 x P 500	PA1680
	A 400 x L 600 x P 600	PA1657
redondo	A 550 x Ø 500	PA1679
	A 550 x Ø 400	PA1676
	A 450 x Ø 400	PA1675





Mesas, acima

- 1. mesa coletiva retangular jataí / pág. 75
- 2. mesa bistrô colmeia / pág. 71
- 3. mesa coletiva circular jataí / pág. 75

Refeitório, ao lado

- 1. mesa favo / pág. 75
- 2. bancada favo / pág. 75
- 3. banco coletivo favo / pág. 74
- 4. banqueta favo / pág. 74
- 5. cadeira pólen / pág. 54
- 6. banqueta pólen / pág. 74



## banqueta pólen

tubo de aço carbono com pintura eletrostática epóxi / assento e encosto em compensado multilaminado de madeira maciça revestido de laminado melamínico nas faces superior, frontal e traseira / versão estofada com espuma de poliuretano de alta densidade revestida com tecidos 100% poliéster ou laminados vinílicos



		dimensões (mm)	com porta livros	sem porta livros
laminado	<b>A</b> altura do assento: 750 mm	A 1050 x L 490 x P 500	PA0483	PA0482
	<b>B</b> altura do assento: 650 mm	A 950 x L 480 x P 490	PA0485	PA0484
estofada	<b>A</b> altura do assento: 750 mm	A 1050 x L 480 x P 490	PA0487	PA0486
	<b>B</b> altura do assento: 650 mm	A 950 x L 470 x P 480	PA0489	PA0488

## bancos coletivos favo

tubo de aço carbono com pintura eletrostática epóxi / assento em compensado multilaminado de madeira maciça revestido de laminado melamínico na versão laminada / versão estofada com espuma de poliuretano de alta densidade revestida com tecidos 100% poliéster ou laminados vinílicos



	dimensões (mm)	código	
laminado	L 1200 x P 300	PA0469	* os códigos dispostos na tabela são para a altura de banco T6 460 mm
	L 1600 x P 300	PA0473	
	L 2000 x P 300	PA0477	
estofada	L 1600 x P 350	PA0461	outras alturas disponíveis: T5 430 mm T4 380 mm T3 350 mm
	L 2000 x P 350	PA0465	

## banqueta favo

tubo de aço carbono com pintura eletrostática epóxi / assento em compensado multilaminado de madeira maciça revestido de laminado melamínico na versão laminada / versão estofada com espuma de poliuretano de alta densidade revestida com tecidos 100% poliéster ou laminados vinílicos



	dimensões (mm)	código
laminada	A 650 x L 400 x P 250	PA0490
estofada	A 650 x L 400 x P 250	PA0492

## banco favo

tubo de aço carbono com pintura eletrostática epóxi / assento em compensado multilaminado de madeira maciça revestido de laminado melamínico na versão laminada / versão estofada com espuma de poliuretano de alta densidade revestida com tecidos 100% poliéster ou laminados vinílicos



	dimensões (mm)	código
laminada	A 450 x L 425 x P 250	PA0491
estofada	A 450 x L 425 x P 250	PA0493

## bancadas favo

tubo de aço carbono com pintura eletrostática epóxi / tampo e apoio de pé em compensado multilaminado de madeira maciça revestido de laminado melamínico / sapatas de polipropileno



	P	L 1700 mm	L 2100 mm
<b>Bancada A</b> altura 1050 mm	700 mm	PA0446	PA0454
	800 mm	PA0448	PA0456
<b>Bancada B</b> altura 900 mm	700 mm	PA0442	PA0450
	800 mm	PA0444	PA0452

\* rodízio disponível em todas opções de altura

## mesas favo

tubo de aço carbono com pintura eletrostática epóxi / tampo em compensado multilaminado de madeira maciça revestido de laminado melamínico / sapatas de polipropileno



	P	L 1300 mm	L 1500 mm	L 1700 mm	L 2100 mm
700 mm		PA0622	PA0603	PA0625	PA0627
800 mm		PA0624	PA0604	PA0626	PA0628

\* os códigos dispostos na tabela são para a altura de mesa T6 760mm  
outras alturas disponíveis: T5 710 mm / T4 640 mm / T3 590 mm

## mesas coletivas jataí

tubo de aço carbono com pintura eletrostática epóxi / tampo em compensado multilaminado de madeira maciça revestido de laminado melamínico / sapatas de polipropileno



	900 x 600 mm	1200 x 600 mm	1200 x 800 mm	Ø 900 mm	Ø 1200 mm
	PA0648	PA0649	PA0650	PA0595	PA0596

\* os códigos dispostos na tabela são para a altura de mesa T6 760 mm

outras alturas disponíveis:  
T5 710 mm  
T4 640 mm  
T3 590 mm



Oficina de trabalhos manuais, acima estante volante maker com lousa / pág. 78

Pátio, ao lado

- 1. arquibancada favo / pág. 78
- 2. mesa multifuncional Z pólen / pág. 79
- 3. mesa multifuncional A pólen / pág. 79
- 4. banqueta favo / pág. 74
- 5. banco coletivo favo / pág. 74
- 6. banco pólen / pág. 57



### arquibancada favo

tubo de aço carbono com pintura eletrostática epóxi / tampo em compensado multilaminado de madeira maciça revestido de laminado melamínico / rodízios opcionais



dimensões (mm)	tampo alto (mm)	tampo baixo (mm)	código
A 950 x L 1300 x P 900	L 1300 x P 400	L 1300 x P 530	PA0430

### tablado modular jataí

tubo de aço carbono com pintura eletrostática epóxi / tampo em compensado multilaminado de madeira maciça revestido de laminado melamínico / sapatas de polipropileno



dimensões (mm)	código
A 230 x L 600 x P 600	PA0431

### mesas multifuncionais pólen

tubo de aço carbono com pintura eletrostática epóxi / porta objetos e encosto em chapa perfurada de aço carbono / tampo em compensado multilaminado de madeira maciça revestido de laminado melamínico / sapatas de polipropileno

#### mesa A



assento menor L 480 x P 450	tampo L 450 x P 450	assento maior L 830 x P 450
--------------------------------	------------------------	--------------------------------

#### mesa Z



assento L 380 x P 450	tampo L 1190 x P 450
--------------------------	-------------------------

### estante volante maker com lousa

estrutura em tubo de aço carbono com pintura eletrostática epóxi / lousa e prateleiras em compensado multilaminado de madeira maciça revestido de laminado melamínico / painel em chapa perfurada de aço conforme desenho ilustrativo / acompanha duas caixas própolis sem divisória

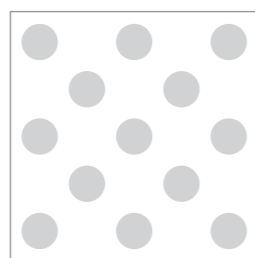

chapa perfurada em escala real  
furação: Ø4,8 mm  
entre-centros 12,5 mm

dimensões (mm)	área útil lousa (mm)	área útil painel (mm)	código
A 1845 x L 940 x P 425	A 1265 mm x L 940 mm	A 810 mm x L 900 mm	PA0548

### caixa própolis

estrutura em chapa de aço perfurada com pintura eletrostática epóxi / laterais em compensado multilaminado de madeira maciça revestido de laminado melamínico nas faces externas



	dimensões (mm)	código
sem divisória	A 140 x L 415 x P 430	PA0542
com divisória	A 140 x L 415 x P 430	PA0543

\*espaço entre divisórias: L 355 x P 130

#### mesa G



tampo L 380 x P 450	assento L 380 x P 450
------------------------	--------------------------

	dimensões (mm)	código
mesa A	A 900 x L 2025 x P 450	PA0656
mesa Z	A 760 x L 1640 x P 450	PA0657
mesa G	A 760 x L 810 x P 450	PA1273



### estações de trabalho jataí

tubo de aço carbono / tampo e apoio de pé em multilaminado de madeira maciça revestido de laminado melamínico / rodízios opcionais, possui freio nos quatro pés / divisória em tecido opcional / calha para fiação elétrica e passa-fio com tampa removível em chapa de aço perfurada

quadrada

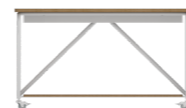

quadrada + mesa alta

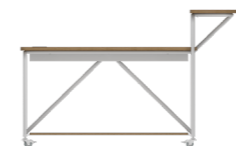

retangular



retangular + mesa alta



divisória



A 280 x L 1120 x P 30

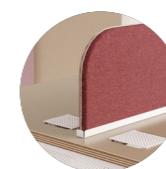

	1200 mm	1600 mm	1800 mm	2200 mm
com divisória	PA0567	PA0569	PA0571	PA0573
sem divisória	PA0568	PA0570	PA0572	PA0574

\* os códigos dispostos na tabela são para a altura de mesa T6 760 mm.  
A mesa anexa alta tem altura de 1050 mm.

### escrivanhinha jataí

tubo de aço carbono / tampo e apoio de pé em compensado revestido de laminado melamínico / rodízios opcionais, possui freio nos pés da frente / possui calha para fiação elétrica e um passa-fio com tampa removível em chapa de aço perfurada



dimensões (mm)	código
A 750 x L 1200 x P 700	PA0772

### banco volante jataí

tubo de aço carbono / tampo e laterais em compensado revestido de laminado melamínico / assento em espuma revestida de tecido / possui uma gaveta com a frente em chapa perfurada



dimensões (mm)	código
A 650 x L 300 x P 450 altura do assento: 600	PA0544

## lockers própolis

compensado laminado de madeira maciça revestida de laminado melamínico com diversas opções de cores / portas em chapa de aço carbono com acabamento em pintura eletrostática, com suporte para cadeado e aberturas para ventilação / bases em tubo redondo de aço carbono com acabamento em pintura eletrostática / combinações de cores de acabamento da estrutura e do batente variadas

base para os lockers vendida separadamente, nas opções:



base baixa  
A 26 mm



base alta  
A 122 mm



	portas	dimensões (mm)	código
Locker G	8	A 1800 x L 750 x P 450 nicho: A 430 x L 346 x P 410	PA1500
	6	A 1800 x L 750 x P 450 nicho: A 575 x L 346 x P 410	PA1495
Locker M	6	A 1300 x L 750 x P 450 nicho: A 40 x L 346 x P 410	PA1510
	4	A 1300 x L 750 x P 450 nicho: A 620 x L 346 x P 410	PA1488
Locker P	6	A 800 x L 1115 x P 450 nicho: A 370 x L 346 x P 410	PA1506
	4	A 800 x L 750 x P 450 nicho: A 370 x L 346 x P 410	PA1501

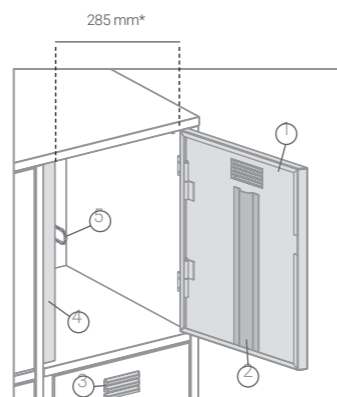

- 1 - espessura da porta: 9 mm  
ângulo de abertura: 103°
- 2 - reforço estrutural interno
- 3 - abertura para ventilação
- 4 - batente de compensado: L 41 mm  
(acabamento disponível em cores variadas)
- 5 - suporte de cadeado para fechamento

\*largura de entrada de objetos com porta totalmente aberta: 285 mm

Comporta capacete



\*as dimensões de altura (A) na tabela não consideram as bases  
largura livre de entrada para passagem de objetos: 285 mm



*Armazenagem Própolis, acima*  
 1. armários própolis / pág. 85  
 2. estante volante pólen / pág. 57

*Biblioteca e área de leitura, ao lado*  
 1. expositor de livros baixo própolis / pág. 86  
 2. expositor de livros vazado própolis / pág. 86  
 3. tablado modular jataí / pág. 78  
 4. mochileiro própolis / pág. 87  
 5. mesa favo / pág. 75  
 6. caixa própolis / pág. 78  
 7. cadeira pólen / pág. 54  
 8. banco coletivo favo / pág. 74



## biblioteca e armazenagem

São móveis que armazenam o material do professor, o material didático, o material do aluno e permitem a várias formas de exposição de livros e periódicos, tornam o ambiente mais dinâmico e convidativo. Bases em aço carbono com pintura epóxi vendidas separadamente, para mais informações entre em contato.

### expositor de livros baixo própolis

compensado multilaminado de madeira maciça revestido de laminado melamínico nas faces laterais e frontal



dimensões (mm)	código
A 475 x L 1000 x P 450	PA0500

\* altura do móvel sem base

### expositor de livros vazado própolis

compensado multilaminado de madeira maciça revestido de laminado melamínico nas faces laterais e frontal / acompanha duas caixas própolis



dimensões (mm)	código
A 775 x L 1000 x P 450	PA0502

\* altura do móvel sem base  
\* caixas própolis inclusas

### expositor de livros alto própolis

compensado multilaminado de madeira maciça revestido de laminado melamínico nas faces laterais e frontal / acompanha duas caixas com estrutura e divisórias em chapa perfurada de aço carbono



dimensões (mm)	código
A 775 x L 1000 x P 450	PA0501

\* altura do móvel sem base  
\* caixas própolis inclusas

### estante expositora de livros própolis

compensado multilaminado de madeira maciça, revestido de laminado melamínico / bandeja em aço carbono com pintura epóxi



dimensões (mm)	código
A 1300 x L 900 x P 450	PA0503

\* altura do móvel sem base



## armários própolis

compensado multilaminado de madeira maciça revestido de laminado melamínico nas laterais / portas em chapa de aço perfurada



	dimensões (mm)	código
armário P	A 800 x L 900 x P 450	PA0423
armário G	A 1800 x L 900 x P 450	PA0422

\* altura do móvel sem base

## estante própolis

compensado multilaminado de madeira maciça revestido de laminado melamínico nas laterais



dimensões (mm)	código
A 1800 x L 900 x P 450	PA0424

\* altura do móvel sem base

## escaninho própolis

compensado multilaminado de madeira maciça revestido de laminado melamínico nas laterais



	dimensões (mm)	código
escaninho P	A 800 x L 900 x P 450	PA0426
escaninho M	A 1300 x L 900 x P 450	PA0425

\* altura do móvel sem base

## cabideiro própolis

compensado multilaminado de madeira maciça, revestido de laminado melamínico / ganchos em aço carbono com pintura epóxi

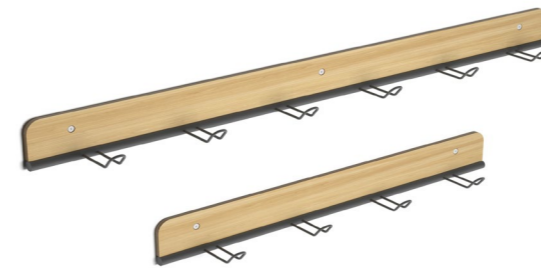

	dimensões (mm)	código
6 ganchos	A 100 x L 1200 x P 100	PA1111
4 ganchos	A 100 x L 800 x P 100	PA1323

## mochileiro própolis

compensado multilaminado de madeira maciça revestido de laminado melamínico nas laterais / prateleiras em chapa de aço perfurada



	dimensões (mm)	código
mochileiro P	A 800 x L 900 x P 450	PA0428
mochileiro M	A 1300 x L 900 x P 450	PA0427

\* altura do móvel sem base





# JATAÍ SOLAR



## Linha Jataí Solar

Atento às mudanças e demandas do mundo atual, a Linha Jataí Solar é feita com placas produzidas inteiramente de materiais reciclados. Nesses móveis, as ecoplacas substituirão os compensados multilaminados de madeira maciça, permitindo o uso em ambientes externos. O uso das ecoplacas nos móveis da linha tem objetivo de transformar materiais que seriam descartados e pouco valorizados em produtos novos e esteticamente atraentes, com a vantagem de não causar mais impacto no meio-ambiente.



### Novidário

José Machado e Luciana Sobral estão a frente do estúdio que assina esta linha.

### arquibancada favo

tubo de aço carbono com acabamento para área externa e pintura eletrostática epóxi / tampo em placa ecológica produzida a partir da reciclagem de tubos de pasta de dente, resistente a interpéries e impermeável / sapatas de polipropileno



dimensões (mm)	tampo alto (mm)	tampo baixo (mm)	código
A 950 x L 1300 x P 900	L 1300 x P 400	L 1300 x P 530	PA1968

### tablado modular jataí

tubo de aço carbono com acabamento para área externa e pintura eletrostática epóxi / tampo em placa ecológica produzida a partir da reciclagem de tubos de pasta de dente, resistente a interpéries e impermeável / sapatas de polipropileno



dimensões (mm)	código
A 350 x L 1000 x P 1000	PA1991
A 230 x L 600 x P 600	PA1965

### banco modular mel curvo

tubo de aço carbono com acabamento para área externa e pintura eletrostática epóxi / tampo em placa ecológica produzida a partir da reciclagem de tubos de pasta de dente, resistente a interpéries e impermeável / sapatas de polipropileno



dimensões (mm)	código
A 405 x L 940 x P 580	PA2020

### banco modular mel retangular

tubo de aço carbono com acabamento para área externa e pintura eletrostática epóxi / tampo em placa ecológica produzida a partir da reciclagem de tubos de pasta de dente, resistente a interpéries e impermeável / sapatas de polipropileno



dimensões (mm)	código
A 405 x L 1150 x P 550	PA2021

### mesas multifuncionais pólen

tubo de aço carbono com acabamento para área externa e pintura eletrostática epóxi / porta objetos e encosto em chapa de aço perfurada / tampo em placa ecológica produzida a partir da reciclagem de tubos de pasta de dente, resistente a interpéries e impermeável / sapatas de polipropileno

#### mesa A

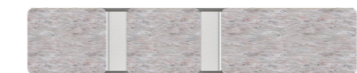

assento menor L 480 x P 450    tampo L 450 x P 450    assento maior L 830 x P 450

#### mesa Z



assento L 380 x P 450    tampo L 1190 x P 450

#### mesa G



tampo L 380 x P 450    assento L 380 x P 450

	dimensões (mm)	código
mesa A	A 900 x L 2025 x P 450	PA1963
mesa Z	A 760 x L 1640 x P 450	PA1964
mesa G	A 760 x L 810 x P 450	PA1962



a chapa ecológica é produzida a partir da reciclagem de tubos de pasta de dente. A cor predominante é sempre cinza, podendo ocorrer variações nas cores secundárias.

## bancadas favo

tubo de aço carbono com acabamento para área externa e pintura eletrostática epóxi / tampo e apoio de pé em placa ecológica produzida a partir da reciclagem de tubos de pasta de dente, resistente a interpéries e impermeável / sapatas de polipropileno



	P	L 1700 mm	L 2100 mm
<b>Bancada</b> altura 900 mm	<b>700 mm</b>	PA2014	PA2016
	<b>800 mm</b>	PA2015	PA2017

## mesas favo

tubo de aço carbono com acabamento para área externa e pintura eletrostática epóxi / tampo em placa ecológica produzida a partir da reciclagem de tubos de pasta de dente, resistente a interpéries e impermeável / sapatas de polipropileno



	P	L 1300 mm	L 1500 mm	L 1700 mm	L 2100 mm
<b>700 mm</b>		PA2040	PA2032	PA2042	PA2044
<b>800 mm</b>		PA2041	PA2033	PA2043	PA2039

\* os códigos dispostos na tabela são para a altura de mesa T5: 710 mm. Também disponível na altura T3: 590 mm.

## mesa restaurante colmeia

tubo de aço carbono com acabamento para área externa e pintura eletrostática epóxi / tampo em placa ecológica produzida a partir da reciclagem de tubos de pasta de dente, resistente a interpéries e impermeável / sapatas de polipropileno



	dimensões (mm)	código
<b>redonda 3 pés</b>	A 760 x Ø 700	PA1979
<b>redonda 4 pés</b>	A 760 x Ø 800	PA1989
<b>quadrado 4 pés</b>	A 760 x L 700 x P 700	PA1990

## mesa bistrô colmeia

tubo de aço carbono com acabamento para área externa e pintura eletrostática epóxi / tampo em placa ecológica produzida a partir da reciclagem de tubos de pasta de dente, resistente a interpéries e impermeável / sapatas de polipropileno



dimensões (mm)	código
A 900 x Ø 700	PA1978

## banco favo

tubo de aço carbono com acabamento para área externa e pintura eletrostática epóxi / tampo em placa ecológica produzida a partir da reciclagem de tubos de pasta de dente, resistente a interpéries e impermeável / sapatas de polipropileno



dimensões (mm)	código
A 450 x L 425 x P 250	PA2019

## banqueta favo

tubo de aço carbono com acabamento para área externa e pintura eletrostática epóxi / assento em placa ecológica produzida a partir da reciclagem de tubos de pasta de dente, resistente a interpéries e impermeável / sapatas de polipropileno



dimensões (mm)	código
A 650 x L 400 x P 250	PA2024

## banco coletivos favo

tubo de aço carbono com acabamento para área externa e pintura eletrostática epóxi / assento em placa ecológica produzida a partir da reciclagem de tubos de pasta de dente, resistente a interpéries e impermeável / sapatas de polipropileno



assento (mm)	T5 / 430 mm	T3 / 350 mm
L 1200 x P 300	PA1967	PA2025
L 1600 x P 300	PA2027	PA2026
L 2000 x P 300	PA2029	PA2028

## banco pólen

tubo de aço carbono com acabamento para área externa e pintura eletrostática epóxi / assento em placa ecológica produzida a partir da reciclagem de tubos de pasta de dente, resistente a interpéries e impermeável / sapatas de polipropileno



	T6 / 465 mm	T5 / 430 mm
<b>assento</b> L 400 x P 325	PA2023	PA2022



**Composição 1**

1 Estrutura 1140; 1 Pé conector; 1 Pé terminal com apoio para braço; 1 Base assento com encosto 570; 1 Tampo central 570; 1 Mesa lateral.

**Composição 2**

1 Estrutura 1710; 1 Estrutura 2280; 3 Pés conectores; 2 Bases assento 570; 2 Bases assento com encosto 570; 1 Base assento com encosto 855; 2 Tamos centrais 285; 1 Tampo lateral 285/100; 1 Mesa lateral.

**Composição 3**

1 Estrutura 1710; 2 Pés conectores; 1 Base assento 570; 1 Tampo lateral 1140/100; 1 Mesa lateral.

# PARTE



**Composição**

1 Estrutura 1140; 1 Estrutura 1710; 1 Pé terminal; 1 Pé terminal com apoio para braço; 2 Pés conectores; 1 Mesa conectora trapezoidal; 5 Bases assento com encosto 570.

**Linha Parte, um sistema de assentos e mesas auxiliares com vasta possibilidade de layout e configurações.**



O projeto, voltado para o segmento corporativo, atende tanto a grandes áreas de convívio como hospitais e aeroportos, quanto pequenos espaços, como salas de espera ou área de trabalho colaborativo. Tem linhas precisas e leves, ao mesmo tempo possui uma robusta estrutura de aço carbono com acabamento em pintura eletrostática disponível em 4 cores. Fechamentos dos braços e tampos das mesas auxiliares são feitos em chapa de compensado laminado de madeira maciça revestidas de melamínico em diversas cores (cartela da FÓRMICA®). Já os componentes estofados são executados em estruturas de compensado multilaminado de madeira maciça com espuma D35 de PU revestidas de tecidos de poliéster, algodão ou laminados vinílicos. Tudo pensado para uma grande possibilidade de customização, seja o layout de montagem ou os acabamentos escolhidos.

O sistema é modular, composto por 3 tamanhos de estruturas. Sobre elas monta-se assentos de 570, 855 e 1140 mm de largura, com ou sem encosto. Além disso há 4 possibilidades de pés, duas com apoio para braço e outras duas sem apoio. As estruturas podem se conectar através de pés e/ou mesas conectoras formando infinitas possibilidades de configurações, sejam elas lineares ou formando cantos.

**Componentes**

- 1 Estrutura 1710
- 2 Pés terminais com apoio para braço
- 3 Bases assento com encosto 570

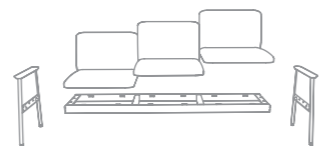

285

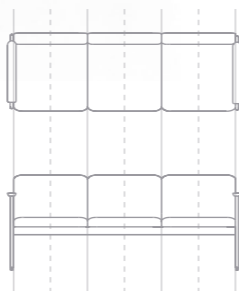

570



## estruturas

Estruturas em tubos de aço retangular com reforços, recebem os pés nas laterais e os assentos ou tampos na parte superior.

estrutura 1140



285

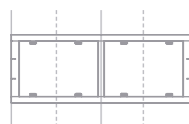

570

estrutura 1710



285

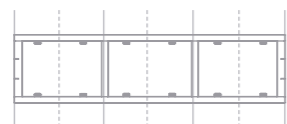

570

estrutura 2280



285



570

estrutura	dimensões (mm)	código	código para eletrificação
1140	A 60 x L 1150 x P 440	SP007058	SP007057
1710	A 60 x L 1720 x P 440	SP007075	SP007062
2280	A 60 x L 2290 x P 440	SP007107	SP007098

## pés

Utilizados apenas como componente final do sofá. Parafusados nas laterais das estruturas, apenas quando o componente que o antecede for um assento ou pufe. Fechamento lateral em compensado com FÓRMICA®, apoio de braço em madeira maciça e pés em tubo de aço redondo.

pé terminal com apoio de braço



pé terminal



	dimensões (mm)	código
com braço	A 588 x L 60 x P 570	SP001132
sem braço	A 350 x L 48 x P 570	SP003918

## pés conectores

Utilizadas para conectar duas estruturas. Necessário o uso de dois pés conectores para unir a mesa às estruturas. Fechamento lateral em compensado com FÓRMICA®, apoio de braço em madeira maciça e pés em tubo de aço redondo.

pé conector com apoio para braço



pé conector



	dimensões (mm)	código
com braço	A 588 x L 60 x P 570	SP001120
sem braço	A 335 x L 25 x P 570	SP001091

## mesas conectores

Utilizadas para conectar duas estruturas. Necessário o uso de dois pés conectores para unir a mesa às estruturas. Tampo com multilaminado de madeira maciça revestido com laminado FÓRMICA® na face superior.

mesa conectora trapezoidal

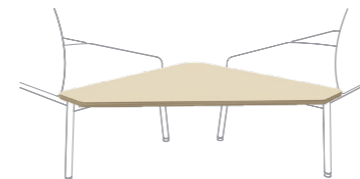

mesa conectora quadrada

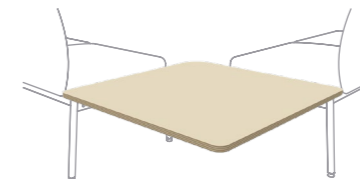

	dimensões (mm)	código
trapezoidal	A 18 x L 740 x P 740	SP007100
quadrada	A 18 x L 740 x P 740	SP007093

## assentos

Podem ser utilizados em qualquer posição da estrutura, misturando assentos com ou sem encostos e tampos, sempre de maneira que respeitem a modulação da estrutura escolhida.

base assento com encosto 570



base assento com encosto 855



base assento com encosto 1440

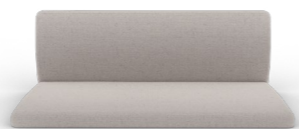

base assento 570



base assento 855



base assento 1440



285

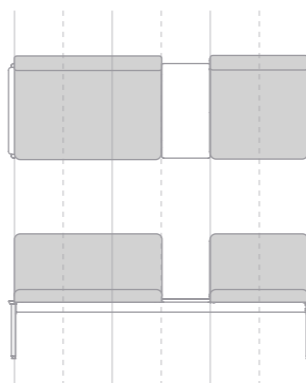

570

	dimensões (mm)	código
base assento com encosto	570 A 400 x L 570 x P 590	SP006968
	855 A 400 x L 855 x P 590	SP000763
	1140 A 400 x L 1140 x P 590	SP002218
base assento	570 A 80 x L 570 x P 570	SP000755
	855 A 80 x L 855 x P 570	SP000763
	1140 A 80 x L 1140 x P 570	SP000871

## tampos centrais

Sempre utilizados entre componentes, não podendo estar na posição final da estrutura.



**285**  
L 285 mm x P 570 mm



**570**  
L 570 mm x P 570 mm

tampo	código
285	SP007040
570	SP007043

285

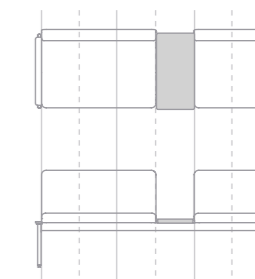

570

## tampos laterais

Sempre utilizados na posição final da estrutura, com o pé conector. Nesse caso, o pé conector recebe uma peça em madeira maciça de acabamento em sua lateral.



**285/100**  
L 385 mm x P 570 mm



**570/100**  
L 670 mm x P 570 mm



**855/100**  
L 955 mm x P 570 mm



**1140/100**  
L 1240 mm x P 570 mm



**1170/100**  
L 1810 mm x P 570 mm

	tampo 285/100	tampo 570/100	tampo 855/100	tampo 1140/100	tampo 1170/100
código	SP007045	SP007047	SP007049	SP007051	SP007053

285

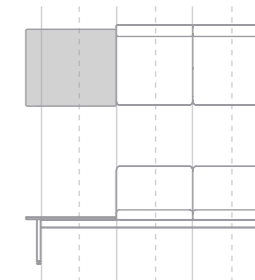

570

## mesa lateral

Fixada na estrutura pela lateral, sempre junto ao pé conector.



L 210 mm x P 570 mm

código

SP007102

285

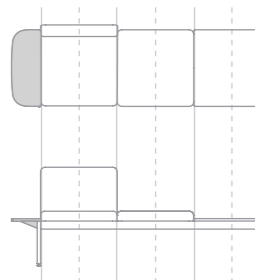

570

exemplos de composições

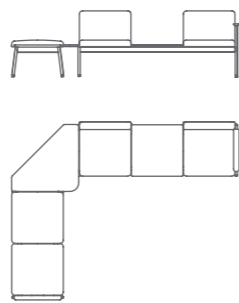
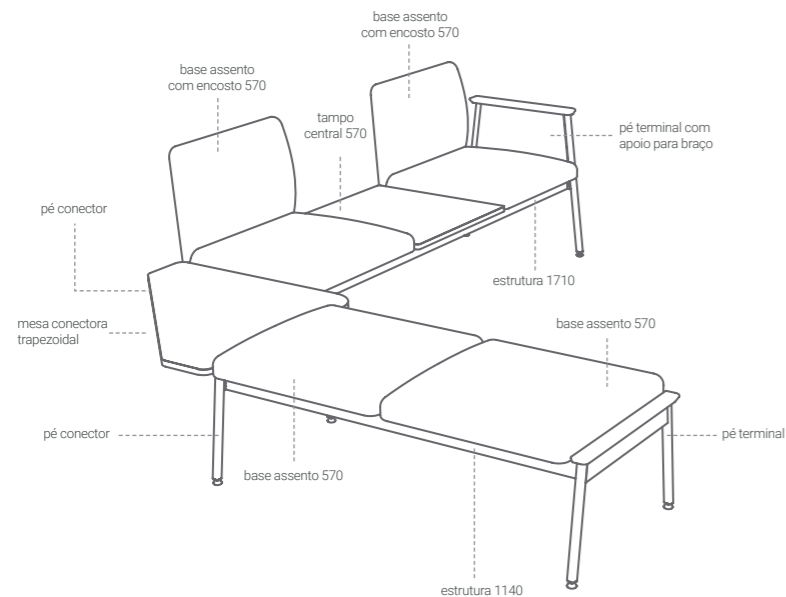

Componentes

- 1 Estrutura 1140
- 1 Estrutura 1710
- 1 Pé terminal
- 1 Pé terminal com apoio para braço
- 2 Pés conectores
- 1 Mesa conectora trapezoidal
- 2 Bases assento 570
- 2 Bases assento com encosto 570
- 1 Tampo central 570

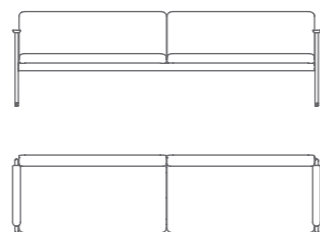
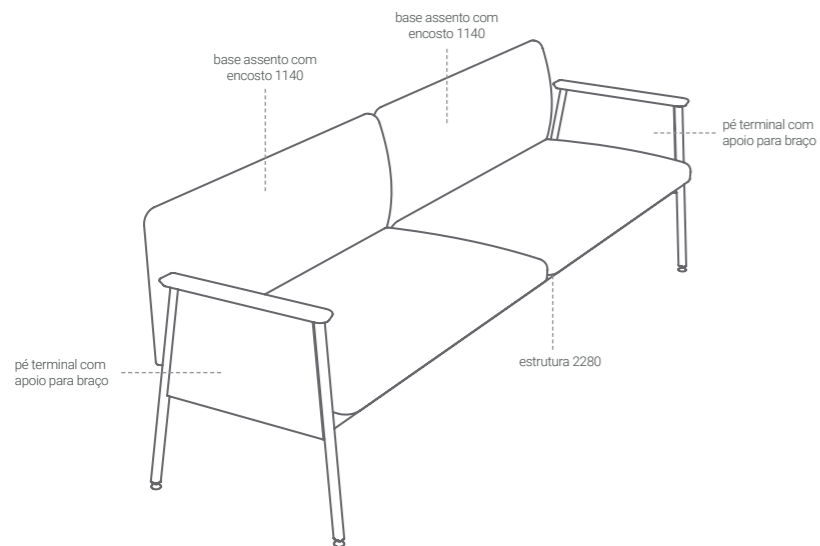

Componentes

- 1 Estrutura 2280
- 2 Pés terminais com apoio para braço
- 2 Bases assento com encosto 1140

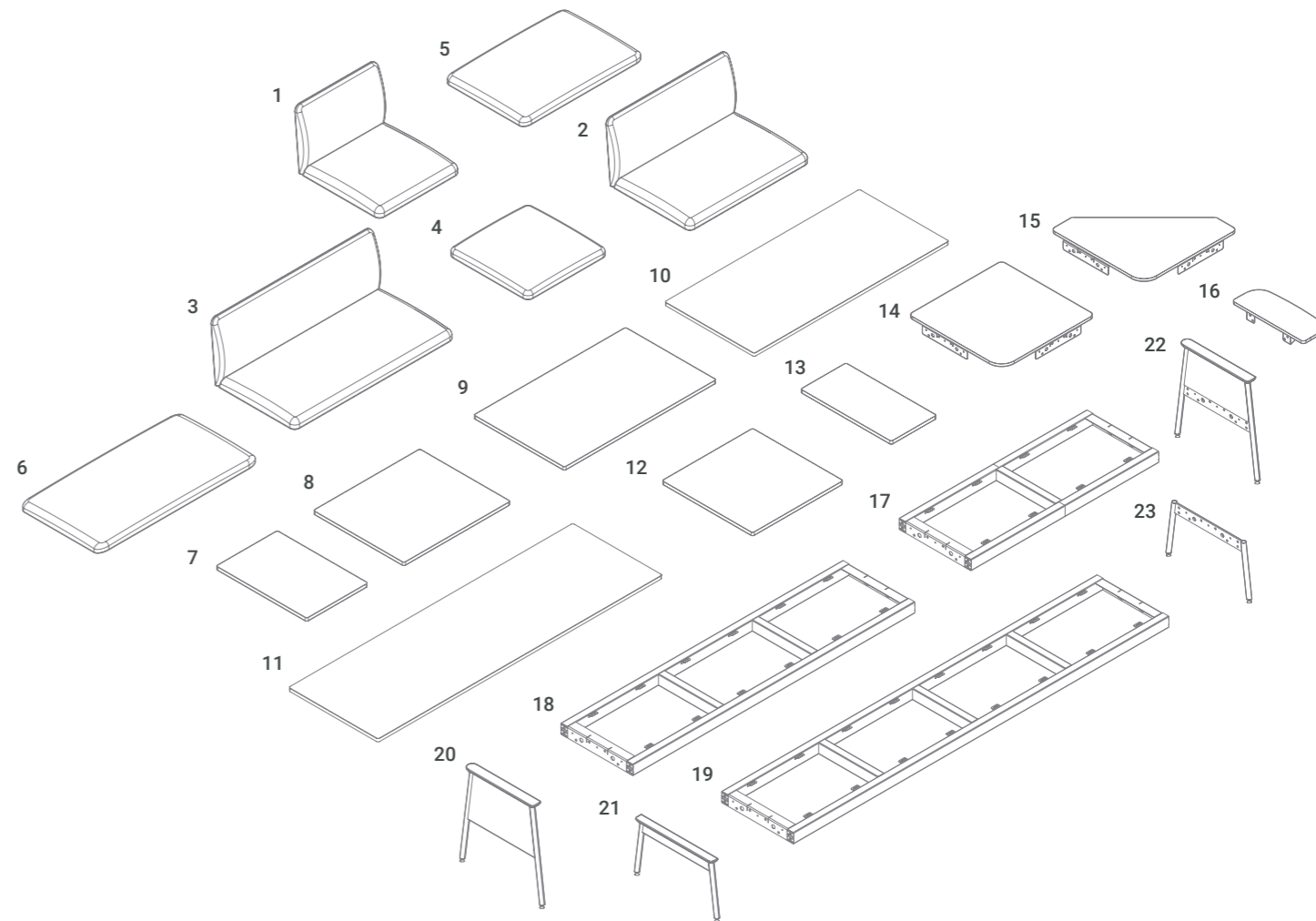

Componentes

- |                                 |                               |                   |                                     |
|---------------------------------|-------------------------------|-------------------|-------------------------------------|
| 1 Base assento 570              | 12 Tampo central 285          | 17 Estrutura 1140 | 20 Pé terminal com apoio para braço |
| 2 Base assento 855              | 13 Tampo central 570          | 18 Estrutura 1710 | 21 Pé terminal                      |
| 3 Base assento 1140             | 14 Mesa conectora quadrada    | 19 Estrutura 2280 | 22 Pé conector com apoio para braço |
| 4 Base assento com encosto 570  | 15 Mesa conectora trapezoidal |                   | 23 Pé conector                      |
| 5 Base assento com encosto 855  |                               |                   |                                     |
| 6 Base assento com encosto 1140 |                               |                   |                                     |
| 7 Tampo lateral 285/100         | 16 Mesa lateral               |                   |                                     |
| 8 Tampo lateral 570/100         |                               |                   |                                     |
| 9 Tampo lateral 855/100         |                               |                   |                                     |
| 10 Tampo lateral 1140/100       |                               |                   |                                     |
| 11 Tampo lateral 1710/100       |                               |                   |                                     |



### poltrona parte

tubo de aço carbono com pintura eletrostática epóxi / assento e encosto em multilaminado de madeira maciça estofado com espuma de alta densidade e revestidos com tecidos 100% poliéster ou laminado vinílico em diversas cores / fechamento lateral em multilaminado de madeira maciça revestido com laminado melamínico nas duas faces / apoio de braço em cedro rosa maciço com acabamento acetinado



dimensões(mm)	código
A 735 x L 625 x P 600	PA1660

### cadeira parte

tubo de aço carbono com pintura eletrostática epóxi / assento e encosto em multilaminado de madeira maciça estofado com espuma de alta densidade e revestidos com tecidos 100% poliéster ou laminado vinílico em diversas cores / apoio de braço em cedro rosa maciço com acabamento acetinado



dimensões(mm)	código
A 825 x L 540 x P 520	PA1656

### mesa de apoio parte

estrutura em tubo e chapa de aço carbono com pintura eletrostática epóxi / tampo em multilaminado de madeira maciça revestido com laminado melamínico



dimensões(mm)	código
A 690 x L 375 x P 425	PA1655



Estande Novidário na SP-Arte. Foto: Marco Antonio

O lançamento oficial da linha Parte, com design exclusivo da Novidário para a Maqmoveis, aconteceu na 18ª edição da SP Arte, que ocorreu no Pavilhão da Bienal no parque do Ibirapuera - SP.

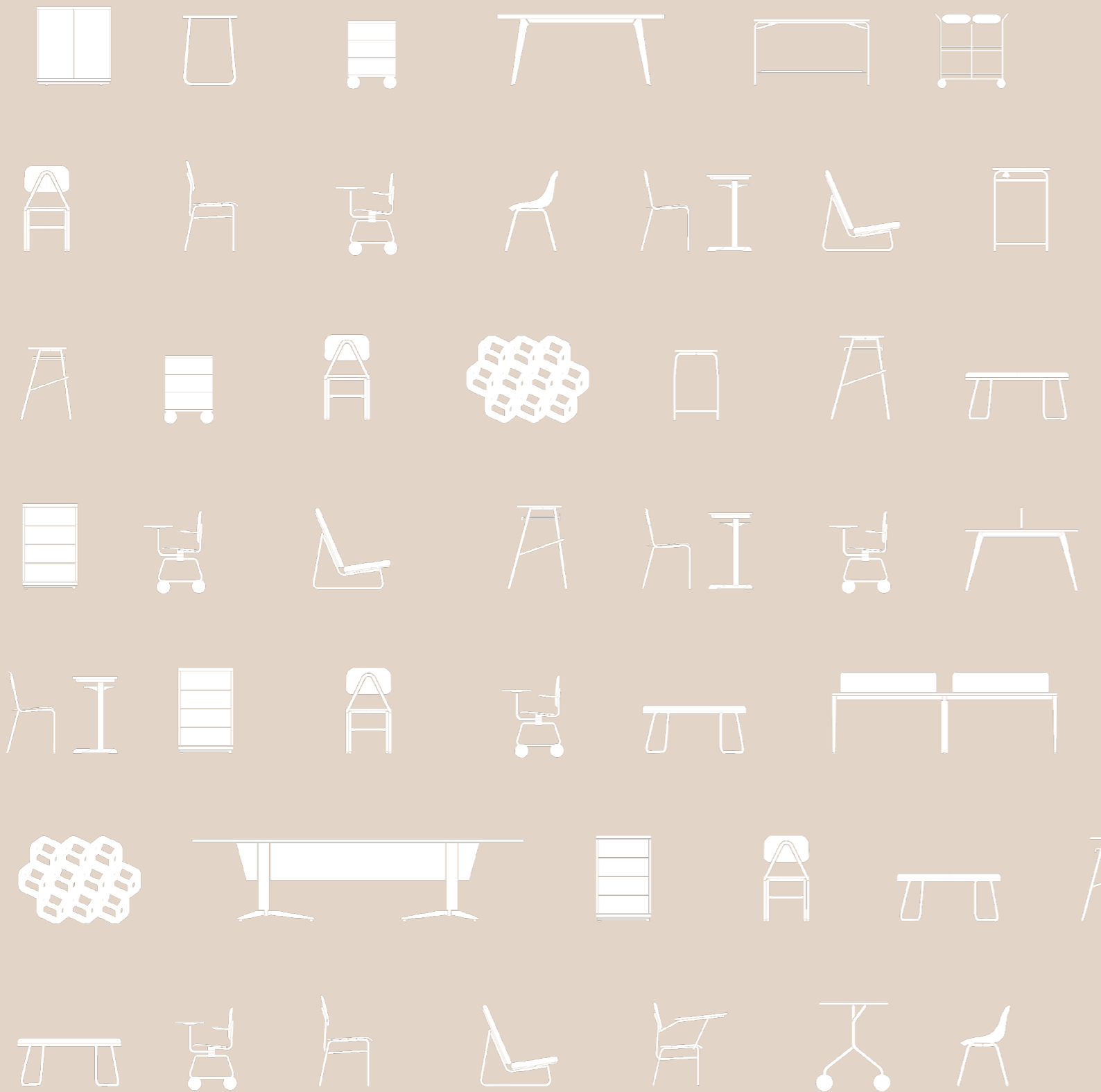

## cadeiras



didática  
página 33



pólen  
página 60



colmeia  
página 72



colmeia com braço  
página 72



colmeia com rodízio  
página 73



elo  
página 48



elo base giratória  
página 51



jataí  
página 56



parte  
página 110

## cadeiras infantis



CD03  
página 37



CD08  
página 37



cdi zt1  
página 28



didática  
página 33



pólen infantil  
página 62



colmeia infantil  
página 76

## cadeiras universitárias



universitária compensado  
página 42



universitária secretária  
página 42



universitária executiva  
página 42



jataí com prancheta  
página 56



pólen universitária  
página 60

## banquetas e bancos



banqueta laboratório  
página 37



banqueta laboratório BQ02  
página 37



banqueta pólen  
página 80



banqueta colmeia  
página 76



banqueta elo  
página 49



banqueta favo  
página 80; 99



banco pólen  
página 63; 99



banco favo  
página 80; 99



banco volante jataí  
página 87

## poltronas



poltrona pólen  
página 68



poltrona mel  
página 69



poltrona parte  
página 110

## assentos coletivos



sofá jataí  
página 68



sofá mel  
página 69



sistema modular parte  
página 102



bancos modulares mel  
jataí pág 69 / jataí solar pág 96



longarina colmeia  
página 76



longarina elo  
página 51



bancos coletivos favo  
jataí pág 80 / jataí solar pág 99



banco jacaré  
página 44

## conjuntos de mesa e cadeira escolares



aluno fde  
página 32



professor fde  
página 32



adulto FDE CJU  
página 43



infantil FDE quadrado  
página 43



infantil FDE retangular  
página 43



refeitório RF  
página 43



refeitório infantil RF  
página 43



refeitório SN  
página 43

## mesa individual escolar



conjunto aluno  
fde acessibilidade  
página 32



mesa aluno pólen  
acessibilidade  
página 61



mesa didático 1  
página 33



mesa didático 2  
página 33



mesa aluno colmeia  
página 73



mesa aluno elo  
página 49



mesa aluno pólen  
página 61



mesa trapezoidal  
empilhável pólen  
página 61



mesa professor pólen  
página 61



mesa trapezoidal  
infantil pólen  
página 62

## mesas e bancadas coletivas



hexagonal BIB  
página 36



quadrada BIB  
página 36



retangular BIB  
página 36



pentagonal BIB  
página 36



curva BIB  
página 36



curvilínea BIB  
página 36



mesas creche escola  
página 42



laboratório  
página 37



mesas rebatíveis jataí  
página 57



bancada favo  
jataí jataí solar  
página 81  
página 98



mesa favo  
jataí jataí solar  
página 81  
página 98



restaurante colmeia  
jataí jataí solar  
página 77  
página 98



bistrô colmeia  
jataí jataí solar  
página 77  
página 98



jataí  
página 81

## mesas coletivas infantis



kid com baú  
página 28



kid mi3 mi4  
página 28



kid osso  
página 28

## mesas auxiliares



mesa de apoio pólen  
página 68



mesa de apoio mel  
página 69



mesa de apoio volante jataí  
página 68



mesa de apoio parte  
página 111



mesa de centro pólen  
página 68



mesa lateral colmeia  
página 77



mesa do orador pólen  
página 63

## mesas de trabalho



mesa executiva connect  
página 9



estações de trabalho connect  
página 12



estação de trabalho jataí  
página 87



escrivanhinha jataí  
página 79



estação de trabalho individual pé metal  
página 18



estação de trabalho individual pé painel  
página 18



estação de trabalho individual 90° pé metal  
página 18



estação de trabalho individual 90° pé painel  
página 18

## mesas de reunião



canao connect  
página 7



mesas componíveis  
página 10



retangular unique  
página 10



redonda unique  
página 19



redonda pixel  
página 7



redonda connect  
página 7

## gaveteiros



fit  
página 15



unique  
página 15



arquivo aço  
página 22



creche escola GV 02  
página 22

## lockers



roupeiros portas grandes  
página 24



roupeiros portas pequenas  
página 24



jataí  
página 88

## ambiente colaborativo



mesa multifuncionais pólen A, Z, G  
jataí jataí solar  
página 85  
página 97



arquibancada favo jataí jataí solar  
página 84  
página 96



tablado modular jataí jataí solar  
página 84  
página 96



volante maker com lousa  
página 84



escrivanhina suspensa própolis  
página 63

## armários



armários fit  
página 14



armários unique  
página 19



armários baixos  
página 14



armários com nicho  
página 14



própolis  
página 93



balcão  
página 15



bancada  
página 14



aço duas portas  
página 25



portas de correr  
página 25



aço portas independentes  
página 25

## estantes



estante fit  
página 15



estante própolis  
página 93



escaninho própolis  
página 93



volante pólen  
página 63



púlpito volante própolis  
página 63



caixa própolis  
página 84



mochileiro própolis  
página 93



cabideiro própolis  
página 93

## expositores de livros



estante aço  
página 22



estante bibliotecas  
página 22



estante biblioteca expositor  
página 22



estante expositora própolis  
página 92



baixo própolis  
página 92



alto própolis  
página 92



vazado própolis  
página 92

## lousas



panorâmica curva  
página 38



reta  
página 38



FDE LG 07  
página 38



FDE LG 08  
página 38



FDE QB01  
página 38



FDE QB02  
página 39



jataí  
página 62

## lousa divisória



jataí  
página 57

## berçário



berço  
página 29





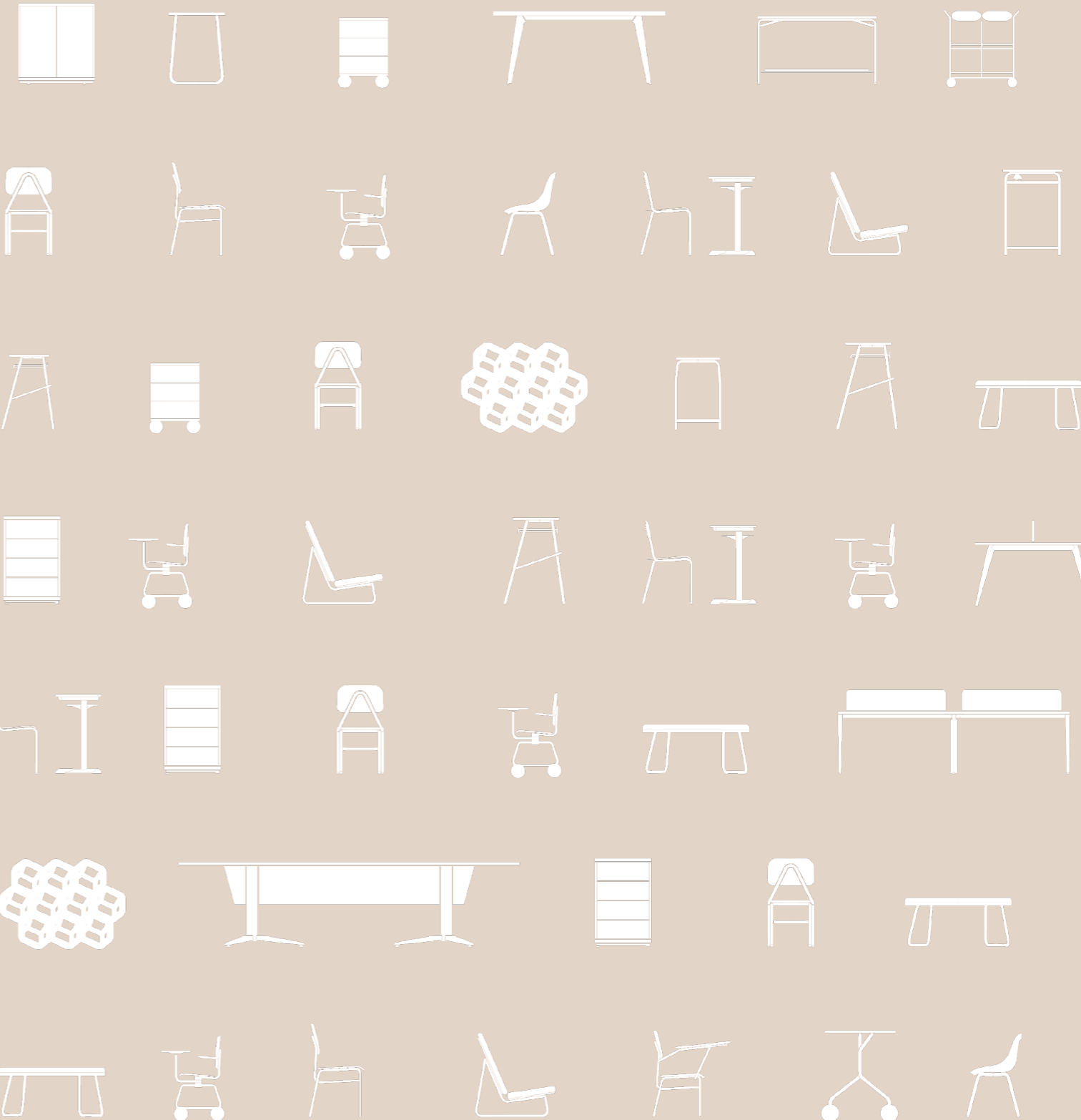

armazenagem berçário  
página 29









# GLOSSÁRIO





## Glossário de produtos











### Linha Connect















		especificações	dimensões				código
			profundidade	x comprimento	x altura total	x alt. assento	
estação de trabalho simples	<p>pé connect</p> 	mesa reta com 04 pés em alumínio, calha e tampa tomada, pé connect	1000	600	750	-	PA0989-000
		mesa reta com 04 pés em alumínio, calha e tampa tomada, pé connect	1200	600	750	-	PA0990-000
		mesa reta com 04 pés em alumínio, calha e tampa tomada, pé connect	1400	600	750	-	PA0991-000
		mesa reta com 04 pés em alumínio, calha e tampa tomada, pé connect	1600	700	750	-	PA0992-000
		mesa reta com 04 pés em alumínio, calha e tampa tomada, pé connect	1800	700	750	-	PA0993-000
		mesa reta com 04 pés em alumínio, calha e tampa tomada, pé connect	2000	700	750	-	PA0994-000
	<p>pé pixel</p> 	mesa reta com 04 pés tubulares, calha e tampa tomada, pé pixel	1000	600	750	-	PA1019-000
		mesa reta com 04 pés tubulares, calha e tampa tomada, pé pixel	1200	600	750	-	PA1020-000
		mesa reta com 04 pés tubulares, calha e tampa tomada, pé pixel	1400	600	750	-	PA1021-000
		mesa reta com 04 pés tubulares, calha e tampa tomada, pé pixel	1600	700	750	-	PA1022-000
		mesa reta com 04 pés tubulares, calha e tampa tomada, pé pixel	1800	700	750	-	PA1023-000
		<p>pé studio</p> 	mesa reta 04 pés, calha e 01 tampa de tomada, pé studio	1000	600	750	-
	mesa reta 04 pés, calha e 01 tampa de tomada, pé studio		1200	600	750	-	PA0685-000
	mesa reta 04 pés, calha e 01 tampa de tomada, pé studio		1400	600	750	-	PA0686-000
	mesa reta 04 pés, calha e 01 tampa de tomada, pé studio		1600	700	750	-	PA0892-000
	mesa reta 04 pés, calha e tampa de tomada, pé studio		1800	700	750	-	PA1041-000
	mesa reta 04 pés, calha e 01 tampa de tomada, pé studio		2000	700	750	-	PA1042-000
	estação de trabalho dupla	<p>pé connect</p> 	plataforma com 04 pés em alumínio, calhas e 02 tampas de tomada, pé connect	1200	1200	750	-
plataforma com 04 pés em alumínio, calhas e 02 tampas de tomada, pé connect			1400	1200	750	-	PA0996-000
plataforma com 04 pés em alumínio, calhas e 02 tampas de tomada, pé connect			1600	1200	750	-	PA0997-000
plataforma com 04 pés em alumínio, calhas e 02 tampas de tomada, pé connect			1200	1400	750	-	PA0731-000
plataforma com 04 pés em alumínio, calhas e 02 tampas de tomada, pé connect			1400	1400	750	-	PA0723-000
plataforma com 04 pés em alumínio, calhas e 02 tampas de tomada, pé connect			1600	1400	750	-	PA0725-000

	especificações	dimensões				código		
		profundidade	comprimento	altura total	alt. assento			
	plataforma com 04 pés tubulares, calhas e 02 tampas de tomada, pé pixel	1200	1200	750	-	PA0664-000		
	plataforma com 04 pés tubulares, calhas e 02 tampas de tomada, pé pixel	1400	1200	750	-	PA1025-000		
	plataforma com 04 pés tubulares, calhas e 02 tampas de tomada, pé pixel	1600	1200	750	-	PA1026-000		
	plataforma com 04 pés tubulares, calhas e 02 tampas de tomada, pé pixel	1200	1400	750	-	PA1027-000		
	plataforma com 04 pés tubulares, calhas e 02 tampas de tomada, pé pixel	1400	1400	750	-	PA1028-000		
	plataforma com 04 pés tubulares, calhas e 02 tampas de tomada, pé pixel	1600	1400	750	-	PA1029-000		
	plataforma 04 pés, calha e 2 tampas de tomada, pé studio	1200	1200	750	-	PA1043-000		
	plataforma 04 pés, calha e 2 tampas de tomada, pé studio	1400	1200	750	-	PA1044-000		
	plataforma 04 pés, calha e 2 tampas de tomada, pé studio	1600	1200	750	-	PA0935-000		
	plataforma 04 pés, calha e 2 tampas de tomada, pé studio	1200	1400	750	-	PA1049-000		
	plataforma 04 pés, calha e 2 tampas de tomada, pé studio	1400	1400	750	-	PA1050-000		
	plataforma 04 pés, calha e 2 tampas de tomada, pé studio	1600	1400	750	-	PA1051-000		
<b>mesa de reunião componível</b>		mesa reunião retangular pés alumínio com calhas 01 tampas de tomada, pé connect	1200	800	750	-	PA1014-000	
		mesa reunião retangular pés alumínio com calha e 01 tampas de tomada, pé connect	1400	800	750	-	PA1013-000	
		mesa reunião retangular pés alumínio com calha e 01 tampas de tomada, pé connect	1600	800	750	-	PA1012-000	
		mesa reunião retangular pés alumínio com calha e 01 tampas de tomada, pé connect	1200	900	750	-	PA1011-000	
		mesa reunião retangular pés alumínio com calha e 01 tampas de tomada, pé connect	1400	900	750	-	PA1010-000	
		mesa reunião retangular pés alumínio com calha e 01 tampas de tomada, pé connect	1600	900	750	-	PA1009-000	
		mesa reunião retangular pés alumínio com calha e 01 tampas de tomada, pé connect	1800	900	750	-	PA1008-000	
		mesa reunião retangular pés alumínio com calha e 01 tampas de tomada, pé connect	2000	900	750	-	PA1007-000	
		mesa reunião retangular pés alumínio com calha e 01 tampas de tomada, pé connect	1800	1000	750	-	PA1005-000	
		mesa reunião retangular pés alumínio com calha e 01 tampas de tomada, pé connect	2000	1000	750	-	PA0727-000	
			mesa reunião retangular pés tubulares com calhas 01 tampas de tomada, pé pixel	1200	800	750	-	PA1032-000
			mesa reunião retangular pés tubulares com calha e 01 tampas de tomada, pé pixel	1400	800	750	-	PA1033-000

















	especificações	dimensões				código	
		profundidade	comprimento	altura total	alt. assento		
	mesa reunião retangular pés tubulares com calha e 01 tampas de tomada, pé pixel	1600	800	750	-	PA1034-000	
	mesa reunião retangular pés tubulares com calha e 01 tampas de tomada, pé pixel	1200	900	750	-	PA1035-000	
	mesa reunião retangular pés tubulares com calha e 01 tampas de tomada, pé pixel	1400	900	750	-	PA1036-000	
	mesa reunião retangular pés tubulares com calha e 01 tampas de tomada, pé pixel	1600	900	750	-	PA1037-000	
	mesa reunião retangular pés tubulares com calha e 01 tampas de tomada, pé pixel	1800	900	750	-	PA1038-000	
	mesa reunião retangular pés tubulares com calha e 01 tampas de tomada, pé pixel	2000	900	750	-	PA1039-000	
	mesa reunião retangular pés tubulares com calha e 01 tampas de tomada, pé pixel	1800	1000	750	-	PA1040-000	
	mesa reunião retangular pés tubulares com calha e 01 tampas de tomada, pé pixel	2000	1000	750	-	PA0666-000	
	mesa reunião retangular com calha e 01 tampa de tomada, pé studio	1200	800	750	-	PA1052-000	
	mesa reunião retangular com calha e 01 tampa de tomada, pé studio	1400	800	750	-	PA1054-000	
	mesa reunião retangular com calha e 01 tampa de tomada, pé studio	1600	800	750	-	PA1055-000	
	mesa reunião retangular com calha e 01 tampa de tomada, pé studio	1200	900	750	-	PA1056-000	
<b>mesa de reunião canoa connect</b>		mesa reunião retangular com calha e 01 tampa de tomada, pé studio	1400	900	750	-	PA1057-000
		mesa reunião retangular com calha e 01 tampa de tomada, pé studio	1600	900	750	-	PA1059-000
		mesa reunião retangular com calha e 01 tampa de tomada, pé studio	1800	900	750	-	PA0933-000
		mesa reunião retangular com calha e 01 tampa de tomada, pé studio	2000	900	750	-	PA1060-000
		mesa reunião retangular com calha e 01 tampa de tomada, pé studio	1800	1000	750	-	PA1061-000
		mesa reunião retangular com calha e 01 tampa de tomada, pé studio	2000	1000	750	-	PA0972-000
		mesa reunião canoa com calhas e 02 tampas de tomada pés alumínio e pé shaft	3000	1200	750	-	PA0728-000
		mesa reunião canoa com calhas e 02 tampas de tomada - pés alumínio e pé shaft	3500	1200	750	-	PA1015-000
		mesa reunião canoa c o m calhas e 02 tampas de tomada pés alumínio e pé shaft	4000	1200	750	-	PA1016-000
		mesa reunião canoa c o m calhas e 02 tampas de tomada - pés alumínio e pé shaft	4500	1200	750	-	PA1017-000
		mesa reunião canoa c o m calhas e 02 tampas de tomada - pés alumínio e pé shaft	5000	1200	750	-	PA1018-000

	especificações	dimensões				código	
		profundidade x comprimento x altura total x alt. assento					
<b>mesa de reunião redonda connect</b> 	mesa reunião redonda com 03 pés em alumínio	ø 900	750	-	PA0999-000		
	mesa reunião redonda com 03 pés em alumínio	ø 1000	750	-	PA01000-000		
	mesa reunião redonda com 04 pés em alumínio	ø 1200	750	-	PA0726-000		
	mesa reunião redonda com 04 pés em alumínio	ø 1400	750	-	PA1003-000		
<b>mesa de reunião redonda pixel</b> 	mesa reunião redonda com 03 pés tubulares	ø 900	750	-	PA0987-000		
	mesa reunião redonda com 03 pés tubulares	ø 1000	750	-	PA0665-000		
	mesa reunião redonda com 04 pés tubulares	ø 1200	750	-	PA1030-000		
	mesa reunião redonda com 04 pés tubulares	ø 1400	750	-	PA1031-000		
<b>mesa executiva</b>	pé connect 	mesa diretor tampo 2000x1000x760mm com armário 04 módulos - pé alumínio - connect	2000	1000	760	-	PA1062-000
		mesa diretor tampo 2000x1000x760mm com armário 05 módulos - pé alumínio - connect	2000	1000	760	-	PA1067-000
	pé pixel 	mesa diretor tampo 2000x1000x760mm com armário 04 módulos - pé tubular - pixel	2000	1000	760	-	PA1088-000
		mesa diretor tampo 2000x1000x760mm com armário 05 módulos - pé tubular - pixel	2000	1000	760	-	PA1091-000
		mesa diretor tampo 2000x1000x760mm com armário 06 módulos - pé tubular - pixel	2000	1000	760	-	PA1092-000
		mesa diretor tampo 2500x1000x760mm com armário 04 módulos - pé tubular - pixel	2500	1000	760	-	PA1093-000
	pé studio 	mesa diretor tampo 2500x1000x760mm com armário 05 módulos - pé tubular - pixel	2500	1000	760	-	PA1096-000
		mesa diretor tampo 2500x1000x760mm com armário 06 módulos - pé tubular - pixel	2500	1000	760	-	PA1097-000
		mesa diretor tampo 2000x1000x760mm com armário 04 módulos - studio	2000	1000	760	-	PA1077-000
		mesa diretor tampo 2000x1000x760mm com armário 05 módulos - studio	2000	1000	760	-	PA1080-000
		mesa diretor tampo 2000x1000x760mm com armário 06 módulos - studio	2000	1000	760	-	PA1081-000
		mesa diretor tampo 2500x1000x760mm com armário 04 módulos - studio	2500	1000	760	-	PA1084-000
	mesa diretor tampo 2500x1000x760mm com armário 05 módulos - studio	2500	1000	760	-	PA1086-000	
	mesa diretor tampo 2500x1000x760mm com armário 06 módulos - studio	2500	1000	760	-	PA1087-000	

	especificações	dimensões				código
		profundidade x comprimento x altura total x alt. assento				
<b>armário bancada fit</b> 	armário bancada 02 portas	700	450	750	-	PA1100-000
	armário bancada 02 portas	600	450	750	-	PA1101-000
	armário bancada 04 portas	700	450	750	-	PA1099-000
	armário bancada 04 portas	600	450	750	-	PA0707-000
<b>armários fit</b> 	armário fit p	900	450	900	-	PA0709-000
	armário fit m	900	450	1300	-	PA0711-000
	armário fit g	900	450	1600	-	PA0713-000
<b>estante fit</b> 	armário extra 2 portas fit	900	450	2000	-	PA0716-000
	armário baixo nicho fit p	900	450	900	-	PA0710-000
	armário médio nicho fit m	900	450	1300	-	PA0712-000
	armário alto nicho fit g	900	450	1600	-	PA0714-000
<b>armários com nicho fit</b> 	armário fit g alto com estante 2 portas	900	450	1600	-	PA0715-000
	armário fit g duplo	900	450	1600	-	PA1411-000
<b>armários baixos fit</b> 	armário misto d puff 3 gavetas	1300	450	570	-	PA1342-000
	armário misto e puff 3 gavetas 1 porta	1600	450	570	-	PA1335-000
<b>balcão fit</b> 	armário balcão 2 portas 5 gavetas fit	1300	450	900	-	PA0718-000
<b>gaveteiro fit</b> 	gaveteiro fixo fit 04 gavetas	450	450	750	-	PA0719-000
	gaveteiro fit 03 gavetas	450	450	583	-	PA1343-000
	gaveteiro fit volante 3 gavetas	450	450	630	-	PA0720-000
<b>cadeira addit diretor giratória</b> 	cadeira addit diretor - giratória base reta - cor preta - assento em crepe preto	630	650	420-530	-	RV000139
<b>cadeira addit diretor fixa</b> 	cadeira addit diretor fixa cor preta - assento em crepe preto	630	650	530	-	RV000121
<b>cadeira job baixa giratória</b> 	cadeira job baixa giratória base reta - com braços cor preta - assento e encosto em crepe preto	330	650	420-540	-	PA1225-000

	especificações	dimensões				código
		profundidade	comprimento	altura total	alt. assento	
acessórios	 gaveteiro com tampo e fechadura - 900mm	900	520	750	-	PA0832-000
	 gaveteiro com tampo e fechadura - 1200mm	1200	520	750	-	PA1338-000
	 gaveteiro volante 3 gavetas 350 (l)350x(p)450x(h)623mm - fit	450	350	623	-	PA1751-000
	 suporte cpu regulável	120	258	343	-	SP005433-000
	 suporte para cpu fixo	259	504	657	-	PA0839-000
	 saia para mesa individual - tampo 1000mm	800	18	250	-	SP005434-000
	 saia para mesa individual - tampo 1200mm	1000	18	250	-	SP002722-000
	 saia para mesa individual - tampo 1400mm	1200	18	250	-	SP003502-000
	 saia para mesa individual - tampo 1600mm	1400	18	250	-	SP005432-000
	 saia para mesa individual - tampo 1800mm	1600	18	250	-	SP005435-000
	 gaveteiro duplo 06 gavetas	475	1400	671	-	PA0691-000
	 gaveteiro duplo 08 gavetas	475	1400	671	-	PA0692-000
	 gaveteiro suspenso 02 gavetas (l)350x(p)400x(h)310mm - fit	350	400	310	-	PA1752-000
	 pe shaft plataforma/reuniao complemento 1200 mm - studio	-	-	-	-	SP005029-000
	 pe shaft plataforma/reuniao complemento 1400 mm - studio	-	-	-	-	SP008406-000
	 pe shaft plataforma/reuniao complemento - connect / pixel - 1400 mm	-	-	-	-	SP004446-000
	 pe shaft para calha plataforma/reuniao complemento - connect / pixel - 1200 mm	-	-	-	-	SP006521-000
	divisória em MDF - tampo 1200 mm	1000	18	320	-	SP002914-000
	divisória em MDF - tampo 1400 mm	1200	18	320	-	SP002915-000
	divisória em MDF - tampo 1600 mm	1400	18	320	-	SP003144-000
	divisória em acrílico - tampo 1200 mm	1000	06	320	-	SP002912-000
	divisória em acrílico - tampo 1400 mm	1200	06	320	-	SP002913-000
	divisória em acrílico - tampo 1600 mm	1400	06	320	-	SP005431-000
	divisória em tecido - tampo 1200 mm	-	-	-	-	SP004908-000
	divisória em tecido - tampo 1400 mm	-	-	-	-	SP004918-000
	divisória em tecido - tampo 1600 mm	-	-	-	-	SP004923-000





## Linha Unique

	especificações	dimensões				código
		profundidade	comprimento	altura total	alt. assento	
estação de trabalho individual pé metal	 mesa individual pé metal 900x700 s/ caixa de tomadas.	900	700	740	-	PA0370-000
	 mesa individual pé metal 1000x700 s/ caixa de tomadas.	1000	700	740	-	PA0365-000
	 mesa individual pé metal 1200x700 s/ caixa de tomadas.	1200	700	740	-	PA0366-000
	 mesa individual pé metal 1400x700 s/ caixa de tomadas.	1400	700	740	-	PA0367-000
	 mesa individual pé metal 1600x700 s/ caixa de tomadas.	1600	700	740	-	PA0368-000
	 mesa individual pé metal 1800x700 s/ caixa de tomadas.	1800	700	740	-	PA0369-000
estação de trabalho individual pé painel	 mesa plataforma pé metal 2400x700 s/ caixa de tomadas.	2400	700	740	-	PA0379-000
	 mesa individual pé painel 900x700 s/ caixa de tomadas.	900	700	740	-	PA0376-000
	 mesa individual pé painel 1000x700 s/ caixa de tomadas.	1000	700	740	-	PA0371-000
	 mesa individual pé painel 1200x700 s/ caixa de tomadas.	1200	700	740	-	PA0372-000
	 mesa individual pé painel 1400x700 s/ caixa de tomadas.	1400	700	740	-	PA0373-000
	 mesa individual pé painel 1600x700 s/ caixa de tomadas.	1600	700	740	-	PA0374-000
estação de trabalho individual 90° pé metal	 mesa individual pé painel 1800x700 s/ caixa de tomadas.	1800	700	740	-	PA0375-000
	 mesa plataforma pé painel 2400x700 s/ caixa de tomadas.	2400	700	740	-	PA0380-000
	 estação de trabalho 90° pé metal 1400x1400 s/ caixa de tomadas.	1400	1400	740	-	PA0359-000
	 estação de trabalho 90° pé metal 1600x1600 s/ caixa de tomadas.	1600	1600	740	-	PA0360-000
	estação de trabalho 90° pé metal 1800x1800 s/ caixa de tomadas.	1800	1800	740	-	PA0361-000
	estação de trabalho individual 90° pé painel	estação de trabalho 90° pé painel 1400x1400 s/ caixa de tomadas.	1400	1400	740	-
estação de trabalho 90° pé painel 1600x1600 s/ caixa de tomadas.		1600	1600	740	-	PA0363-000
mesa reunião redonda	mesa reunião redonda - pé metal. ø 1100	ø 1100		740	-	PA0377-000
	mesa reunião redonda - pé metal. ø 1200	ø 1200		740	-	PA0378-000
mesa de reunião retangular	mesa reunião retangular 2mt s/ caixa de tomadas.	2000	1000	740	-	PA0351-000
	mesa reunião retangular 3mt s/ caixa de tomadas.	3000	1000	740	-	PA0352-000
	mesa reunião retangular 4mt s/ caixa de tomadas.	4000	1000	740	-	PA0353-000











	especificações	dimensões			código
		profundidade	comprimento	altura total x alt. assento	
	mesa reunião retangular 5mt s/ caixa de tomadas.	5000	1000	740	PA0354-000
	mesa reunião retangular 6mt s/ caixa de tomadas.	6000	1000	740	PA0355-000
	mesa reunião retangular 7mt s/ caixa de tomadas	7000	1000	740	PA0356-000
	mesa reunião retangular 8mt s/ caixa de tomadas	8000	1000	740	PA0357-000
armários unique	 armário extra alto	500	900	2100	PA0348-000
	armário alto	500	900	1600	PA0347-000
	armário baixo	500	900	810	PA0414-000
gaveteiros unique	 gaveteiro fixo 4 gavetas	600	474	740	PA0349-000
	gaveteiro volante	506	474	608	PA0350-000
	gaveteiro volante 3 gavetas 350	450	350	623	PA1846-000
acessórios	 suporte arquivo	420	864	50	PA0358-000
	 suporte para tomadas e passagem de fiação				SP003740-000











## Linha Maq Aço

	especificações	dimensões				código
		profundidade	comprimento	altura total x alt. assento		
locker roupeiro portas grandes	 roupeiro 2 portas chapa #22 - fechadura	405	339	1950	-	PA0075-000
	roupeiro 04 portas chapa #22 pitao/rebitado	405	640	1950	-	PA1609-000
	roupeiro 6 portas chapa #22 - fechadura	405	945	1950	-	PA0083-000
	roupeiro 06 portas pequeno #22 fechadura/rebitado	405	640	1950	-	PA1716-000
	roupeiro 08 portas grande #24 fechadura/rebitado	405	1250	1950	-	PA1583-000
	roupeiro 08 portas grande #24 pitao/rebitado	405	1250	1950	-	PA1584-000
locker roupeiro portas pequenas	 roupeiro 4 portas pequeno chapa #24 - fechadura	405	339	1950	-	PA0059-000
	roupeiro 08 portas pequeno #22 fechadura-rebitado	405	640	1950	-	PA1718-000
	roupeiro 12 portas pequeno chapa #24 - pitão	405	945	1950	-	PA0066-000
	roupeiro 12 portas pequeno chapa #24 - fechadura	405	945	1950	-	PA0065-000
	roupeiro 16 portas peq. #22 pitao/rebitado - aço	405	1250	1950	-	PA1610-000
	roupeiro 16 portas pequenas #24 - fechadura/rebitado	405	1250	1950	-	PA1438-000
	roupeiro 16 portas pequenas #24 - pitão/rebitado	405	1250	1950	-	PA1581-000
	roupeiro 16 portas pequeno chapa #22 - fechadura	405	1250	1950	-	PA0067-000
	roupeiro 20 portas pequeno #22 fechadura-rebitado	405	1555	1950	-	PA1717-000
	armário de aço portas independentes	 armário aço professor 3 portas chapa #22	450	1200	1600	-
armário aço professor 3 portas chapa #24		450	1200	1600	-	PA0054-000
armário aço 02 portas de abrir 03 prateleiras c/ varao 22 24 rebitado		450	900	1980	-	PA1684-000
armário aço 02 portas de abrir - 04 prateleiras c/ varao - rebitado		450	900	1980	-	PA1006-000
armário aço 02 portas de abrir- 04 prateleiras c/ varao - soldado		450	900	1980	-	PA0735-000
armário de aço duas portas	 armário aço 02 portas de abrir 03 prateleiras c/ varao 22/24 rebitado	450	1200	1980	-	PA1613-000
	armário aço 2 portas de abrir 03 prateleiras #24 - soldado	450	1200	1980	-	PA0092-000
	armário aço 02 portas de abrir 04 prat. c/ 01 fixa c/ varao 22/24 rebitado	450	900	1980	-	PA1686-000
	armário aço 2 portas de abrir chapa #22	400	900	1980	-	PA0094-000
	armário aço 2 portas de abrir chapa #24	400	900	1980	-	PA0093-000
armário aço portas de correr	 armário aço 02 portas de correr #22 - rebitado (pc-90)	455	900	1980	-	PA1721-000











	especificações	dimensões				código	
		profundidade	comprimento	x altura total	x alt. assento		
estante biblioteca expositor		estante revestido 5 prateleiras chapa #22	460	1020	1980	-	PA0776-000
		estante biblioteca dupla 10 prateleiras chapa #24	550	950	1980	-	PA0774-000
estante biblioteca		estante biblioteca simples 5 prateleiras chapa #24	360	950	1980	-	PA1429-000
		estante simples 6 prateleiras 300mm sem reforço chapa #22	300	920	1980	-	PA0779-000
estantes aço		estante simples 6 prateleiras 922x1980x302mm (es30/2420)	300	920	1980	-	PA1637-000
		estante simples 6 prateleiras 922x1980x402mm (es40/2220)	400	920	1980	-	PA1639-000
		estante simples 6 prateleiras 922x1980x402mm (es40/2420)	400	920	1980	-	PA1642-000
		estante simples 6 prateleiras - fundos e laterais fechados #24 - aço	450	920	1980	-	PA1344-000
		estante simples 6 prateleiras 300mm com reforço chapa #24	300	920	1980	-	PA0780-000
		estante simples 6 prateleiras reforço 922x1980x302mm (er30/2220)	300	920	1980	-	PA1638-000
		estante simples 6 prateleiras reforço (er40/2220)	400	920	1980	-	PA1641-000
		estante simples 6 prateleiras reforço (er40/2420)	400	920	1980	-	PA1643-000
		estante simples c/ 6 prateleiras med.1980x920x450mm reforço x fundo e laterais (es 2416/45r)	450	920	1980	-	PA0874-000
		estante simples c/ 6 prateleiras med. 1980x920x450mm (es 2416/45r)	450	920	1980	-	PA1711-000
		estante simples 6 prateleiras (es/2422) #22 - fundos e laterais fechados - aço	450	920	1980	-	PA1688-000
		arquivos aço		arquivo aq 03 #22	470	630	1335
arquivo de aço 4 gavetas maq of 4/22 1340x630x470mm - pux alca	470			630	1340	-	PA0748-000
arquivo de aço 2 gavetas maq of 2/22 chapa #24	630			470	750	-	PA1437-000













## Linha Maq Educar











	especificações	dimensões				código	
		profundidade	comprimento	x altura total	x alt. assento		
mesa kid com baú tampo flor e sextavado		mesa coletiva infantil flor	1200	1105	590	-	PA0148-000
		mesa tampo flor c/ furação porta baú e baú maq kid mi1 infantil	1200	1053	590	-	PA0785-000
		mesa coletiva infantil sextavado	1200	1053	590	-	PA0149-000
mesa kid trevo		mesa coletiva infantil tampo trevo	800	800	590	-	PA1599-000
		mesa coletiva infantil quadrada	800	800	590	-	PA0150-000
mesas kid mi3 mi4		mesa coletiva infantil quadrada	800	800	590	-	PA0150-000
		mesa coletiva infantil quadrada com raios	800	800	590	-	PA0151-000
mesa kid osso		mesa coletiva infantil osso	900	1800	600	-	PA0152-000
cadeira cdi zt1		cadeira infantil concha	400	435	615	350	PA0819-000
estante kid cas		estante infantil cascata 09 baús	550	1250	1270	-	PA0147-000
estante kid		estante infantil corneia 10 baús	690	1428	1024	-	PA0146-000
		estante infantil corneia 8 baús	690	1045	1024	-	PA0145-000
conjunto aluno fde		conjunto escolar infantil 01 fde "A"	450	600	464	260	PA0124-001
		conjunto escolar infantil 01 fde - tampo pp com aplicação de fórmica	450	600	464	260	PA0132-001
		conjunto escolar infantil 03 fde "A"	450	600	590	350	PA0125-001
		conjunto escolar infantil 03 fde "B" - tampo pp com aplicação de fórmica	450	600	590	350	PA0133-001
		conjunto escolar juvenil 04 fde "A"	450	600	640	380	PA0126-001
		conjunto escolar juvenil 04 fde "B" - tampo pp com aplicação de fórmica	450	600	640	380	PA0134-001
		conjunto escolar adulto 05 fde "A"	450	600	710	430	PA0127-001
		conjunto escolar adulto 05 fde "B" - tampo pp com aplicação de fórmica	450	600	710	430	PA0135-001
		conjunto escolar adulto 06 fde "A"	450	600	760	460	PA0128-001
		conjunto escolar adulto 06 fde "B" - tampo pp com aplicação de fórmica	450	600	760	460	PA0136-001
conjunto escolar juvenil tampo pp com porta lápis (lateral) - estrutura cinza - assento/encosto amarelo		conjunto escolar juvenil tampo pp com porta lápis (lateral) - estrutura cinza - assento/encosto amarelo	461	677	595	350	PA1083-001
		conjunto escolar juvenil tampo pp com porta lápis (lateral) - estrutura cinza - assento/encosto vermelho	461	677	640	380	PA0137-001















	especificações	dimensões				código
		profundidade x comprimento x altura total x alt. assento				
	conjunto escolar juvenil tampo pp com porta lápis (lateral) - estrutura cinza - assento/encosto verde	461	677	710	420	PA0138-001
	conjunto escolar adulto tampo pp com porta lápis (lateral) - estrutura cinza -	461	677	760	460	PA0139-001
<b>conjunto aluno fde acessibilidade</b>	 mesa acessível fde	600	900	760	-	PA0112-001
<b>conjunto professor</b>	 conjunto mesa e cadeira - professor fde	650	1200	760	460	PA0141-001
<b>mesa didática 01</b>	 mesa didática infantil trapezio 01	525	800	590	-	PA0160-000
	mesa didática juvenil trapezio 01	525	800	640	-	PA0162-000
	mesa didática adulto trapezio 01	525	800	760	-	PA0158-000
<b>mesa didática 02</b>	 mesa didática infantil 02	400	600	590	-	PA0161-001
	mesa didática juvenil 02	400	600	640	-	PA0163-000
	mesa didática adulto 02	400	600	750	-	PA0159-000
	mesa didática acessível 02	600	800	820	-	PA0157-000
<b>mesa didática professor</b>	 mesa didática professor 02	600	1200	760	-	PA0164-000
<b>cadeira didática</b>	 cadeira didática infantil (cdi ma1)	420	330	680	350	PA0848-000
	cadeira didática juvenil compensado	450	390	720	380	PA0123-000
	cadeira didática adulto compensado	545	390	830	450	PA0120-000
<b>mesa coletiva pentagonal BIB</b>	 mesa coletiva pentagonal infantil	850	1200	590	-	PA0174-000
	mesa coletiva pentagonal juvenil	850	1200	640	-	PA0180-000
	mesa coletiva pentagonal adulto	850	1200	750	-	PA0168-000
<b>mesa coletiva curva BIB</b>	 mesa coletiva curva infantil	690	1200	590	-	PA0175-000
	mesa coletiva curva juvenil	690	1200	640	-	PA0181-000
	mesa coletiva curva adulto	690	1200	750	-	PA0169-000
<b>mesa coletiva curvilínea BIB</b>	 mesa coletiva curvilínea infantil	600	1200	590	-	PA0176-000
	mesa coletiva curvilínea juvenil	600	1200	640	-	PA0182-000
	mesa coletiva curvilínea adulto	600	1200	750	-	PA0170-000
<b>mesa coletiva retangular BIB</b>	 mesa coletiva retangular infantil	600	1200	590	-	PA0177-000
	mesa coletiva retangular juvenil	600	1200	640	-	PA0183-000
	mesa coletiva retangular adulto	600	1200	750	-	PA0171-000
<b>mesa coletiva quadrada BIB</b>	 mesa coletiva tampo quadrado infantil	800	800	590	-	PA0178-000
	mesa coletiva tampo quadrado juvenil	800	800	640	-	PA0184-000
	mesa coletiva tampo quadrado adulto	800	800	750	-	PA0172-000











	especificações	dimensões				código
		profundidade x comprimento x altura total x alt. assento				
<b>mesa coletiva hexagonal BIB</b>	 mesa coletiva tampo hexagonal infantil	1053	1200	590	-	PA0179-000
	mesa coletiva tampo hexagonal juvenil	1053	1200	640	-	PA0185-000
	mesa coletiva tampo hexagonal adulto	1053	1200	750	-	PA0173-000
<b>mesa laboratório</b>	 mesa laboratorio 01	600	1400	890	-	PA0165-000
<b>banqueta laboratório</b>	 banqueta laboratorio 01	370	340	670	-	PA0119-000
<b>conjunto refeitório SN</b>	 mesa refeitório snack 2 lugares	1673	600	800	430	PA0342-000
	mesa refeitório snack 4 lugares	1673	1200	800	430	PA0343-000
<b>conjunto refeitório RF</b>	 conjunto refeitório mbr 02 fde - mesa e 2 bancos	m: 700 b: 350	m: 1500 b: 1350	m: 640 b: 460	-	PA0340-001
	conjunto refeitório mbr 03 fde - mesa e 2 bancos	m: 700 b: 350	m: 1500 b: 1350	m: 755 b: 460	-	PA0341-001
	conjunto refeitório infantil rf2 mi 200 / rf2 bi 200	m: 600 b: 300	m: 2000 b: 1850	m: 590 b: 350	-	PA0345-000
	conjunto refeitório juvenil rf2 mj 200 / rf2 bj 200	m: 700 b: 300	m: 2000 b: 1850	m: 640 b: 380	-	PA0346-000
	conjunto refeitório adulto rf2 ma 200 / rf2 ba 200	m: 700 b: 300	m: 2000 b: 1850	m: 750 b: 460	-	PA0344-000
<b>conjunto refeitório infantil RF</b>	 conjunto refeitório maternal banco com encosto	m: 700 b: 300	m: 1500 b: 1350	m: 464 b: 260	-	PA1621-000
	conjunto refeitório infantil fundamental banco com encosto	m: 700 b: 300	m: 1500 b: 1350	m: 595 b: 350	-	PA1624-000
<b>cadeira universitária compensado</b>	 cadeira universitária tubo redondo a/e mdf - prancheta fixa	713	466	829	450	PA0402-000
	cadeira universitária tubo redondo a/e mdf - prancheta ergonoflex	805	469	829	450	PA0400-000
	cadeira universitária tubo redondo a/e mdf - prancheta futura	805	469	829	450	PA0401-000
	cadeira universitária tubo quadrado a/e mdf - prancheta ergonoflex	745	495	790	450	PA0382-000
	cadeira universitária tubo quadrado a/e mdf - prancheta futura	735	495	790	450	PA0383-000
<b>cadeira universitária secretária</b>	 cadeira universitária tubo redondo a/e secretária - prancheta fixa	645	470	835	450	PA0405-000
	cadeira universitária tubo redondo a/e secretária - prancheta ergonoflex	755	520	825	450	PA0403-000
	cadeira universitária tubo redondo a/e secretária - prancheta futura	715	530	840	455	PA0404-000
	cadeira universitária tubo quadrado a/e secretária - prancheta fixa	720	470	825	450	PA0393-000
	cadeira universitária tubo quadrado a/e secretária - prancheta ergonoflex	720	470	825	450	PA0391-000









	especificações	dimensões				código	
		profundidade x comprimento x altura total x alt. assento					
<b>cadeira universitária executivo</b>		cadeira universitaria tubo quadrado a/e secretaria - prancheta futura	475	540	825	450	PA0392-000
		cadeira universitaria tubo redondo a/e executivo - prancheta fixa	655	520	970	460	PA0396-000
		cadeira universitaria tubo redondo a/e executivo - prancheta ergonoflex	750	560	970	460	PA0394-000
		cadeira universitaria tubo redondo a/e executivo - prancheta futura	770	590	970	460	PA0395-000
		cadeira universitaria tubo quadrado a/e executivo - prancheta fixa	735	515	875	450	PA0387-000
		cadeira universitaria tubo quadrado a/e executivo - prancheta ergonoflex	775	515	875	450	PA0385-000
		cadeira universitaria tubo quadrado a/e executivo - prancheta futura	740	585	875	450	PA0386-000
<b>cadeira universitária ergonoflex</b>		cadeira universitaria ergonoflex	847	553	910	450	PA0381-000
<b>arquivo aq-03</b>		arquivo aq-03 (fde)	710	470	1335	-	PA0049-001
		arquivo aq-03 (#24)	710	470	1335	-	PA0048-001
<b>armário aço 2 portas</b>		armário aço 2 portas (ar-02) fde	450	900	1600	-	PA0052-001
		armário aço 2 portas (ar-02) #24	450	900	1600	-	PA0050-002
<b>armário aço 6 portas</b>		armário de aço 6 portas (ar-05) fde	450	640	1970	-	PA1493-000
		armário de aço 6 portas (ar-05) #24	450	640	1970	-	PA0056-002
<b>estante simples fde</b>		estante simples es-01 - fde	300	900	2000	-	PA0777-002
<b>estante dupla fde</b>		estante dupla p/ biblioteca (es-03 fde)	650	900	2000	-	PA0982-000
<b>estante para exposição</b>		estante para exposicao es 05 - fde	300	900	2000	-	PA1314-001
<b>armário baixo AR 10</b>		armário baixo MDP - ar 10 fde	455	1047	753	-	PA0166-001
<b>armário baixo AR 09</b>		armário baixo aço - ar 09 fde	455	900	780	-	PA1502-001
<b>estante simples</b>		estante simples c/ 3 prateleiras med. (es 2416/45r)	450	920	1000	-	PA0985-000
		estante baixa fde es-06	450	900	780	-	PA0961-000













	especificações	dimensões				código	
		profundidade x comprimento x altura total x alt. assento					
<b>berço</b>		berco c/ colchao - maqmoveis	1200	670	1000	-	PA0167-001
		berco s/ colchao - bc 01 maqmoveis	1200	670	1000	-	PA0915-001
<b>banqueta laboratório BQ 02</b>		banqueta para laboratorio bq 02 fde	405	405	580	-	PA0186-001
<b>banqueta BQ 03</b>		banqueta (h)580mm bq 03 - fde	370	405	580	-	PA0942-001
<b>banqueta BQ 04</b>		banqueta (h)580mm bq 04 - fde	370	405	580	-	PA0943-001
<b>banqueta BQ 05</b>		banqueta (h)580mm bq 05 - fde	370	405	580	-	PA0944-001
<b>banqueta BQ 06</b>		banqueta (h)516mm bq 06 - fde	412	412	516	-	PA1372-001
<b>banqueta BQ 07</b>		banqueta (h)516mm bq 07 - fde	412	412	516	-	PA1373-001
<b>banqueta BQ 08</b>		banqueta (h)516mm bq 08 - fde	412	412	516	-	PA1374-001
<b>cadeira CD03</b>		cadeira fixa adulto estofada fde cd-03	468	490	780	-	PA0187-001
<b>cadeira secretária CD 04</b>		cadeira secretária giratória fde modelo cd-04	620	620	845 - 1035	-	PA0188-001
<b>cadeira CD 06</b>		cadeira giratória fde modelo cd-06	700	700	825 - 1060	-	PA0189-001
<b>cadeira CD 08</b>		cadeira de uso multiplo cd-08	491	471	820	460	PA0190-001
<b>cadeira CD 09</b>		cadeira de uso multiplo cd-09	491	471	820	460	PA0880-001
<b>cadeira CD 12</b>		cadeira de uso multiplo cd-12	491	471	820	460	PA0995-001







	especificações	dimensões				código
		profundidade x comprimento x altura total x alt. assento				
conjunto infantil FDE quadrado 	conjunto coletivo cjc 01	800	800	460	260	PA0140-001
	conjunto coletivo cjc 03	800	800	590	350	PA1251-001
conjunto adulto FDE CJU 	conjunto uso múltiplo cju 01	600	1200	755	460	PA0142-000
	conjunto uso múltiplo cju 02 - fde 	600	1200	755	460	PA1384-001
	conjunto uso múltiplo cju 03	600	1200	755	460	PA0143-001
conjunto uso múltiplo M4B 04 	conjunto uso múltiplo 1 mesa c/ 4 banquetas (m4b - 04)	900	1500	640	437	PA0966-000
conjunto uso múltiplo M4B 06 	conjunto uso múltiplo 1 mesa c/ 4 banquetas (m4b - 06)	900	1500	755	516	PA0879-000
armazenagem berçário 	estante baixa fde (es-09)	455	1047	753	-	PA0191-001
	estante baixa fde (es-10)	455	1047	753	-	PA0192-001
estante baixa ES 11 	estante baixa com rodízios es 11 - fde	500	810	755	-	PA0945-001
estante baixa ES 12 	estante baixa com rodízios es 12 - fde	500	810	755	-	PA0946-001
estante baixa ES 13 	estante baixa com rodízios es 13 - fde	500	810	755	-	PA0947-001
gaveteiro GV 02 	gaveteiro gv-02 fde	500	434	567	-	PA0193-001
conjunto infantil FDE retangular 	conjunto refeitório 01 mesa e 2 cadeiras tamanho 01 (M2C-01)	600	1200	460	260	PA0153-001
	conjunto refeitório 01 mesa e 2 cadeiras tamanho 03 (M2C-03)	600	1200	590	350	PA0154-001
	conjunto refeitório 01 mesa e 4 cadeiras tamanho 01 (M4C-01)	600	1200	460	260	PA0155-001
	conjunto refeitório 01 mesa e 4 cadeiras tamanho 03 (M4C-03)	600	1200	590	350	PA0156-001

	especificações	dimensões				código
		profundidade x comprimento x altura total x alt. assento				
mesas creche escola mesas fde 	mesa fde me- 20	750	750	750	-	PA0113-001
	mesa fde me- 21 	750	900	750	-	PA0114-001
	mesa fde me- 22 	750	1200	750	-	PA0115-001
	mesa fde me-23 	750	1400	750	-	PA0116-001
	mesa fde me-24 	750	1600	750	-	PA0117-001
mesa de uso múltiplo fde 	mesa fde me-25 	1000	2000	750	-	PA0118-001
	mesa de uso múltiplo me 26 - fde 	600	1200	750	-	PA0949-001
	mesa de uso múltiplo me 27 - fde 	600	1200	750	-	PA0950-001
mural 	mesa de uso múltiplo me 28 - fde 	600	1200	750	-	PA0951-001
	mural (mr-02) (fde)	95	1350	1200	-	PA0194-001
lousa QB 01 	quadro branco fde (qb-01)	95	2500	1200	-	PA0332-001
	quadro branco fde (qb-01) sem pincel	95	2500	1200	-	PA0333-001
lousa QB 02 	quadro branco fde (qb-02) ceramic steel	26,4	2510	1200	-	PA0894-000
lousa QB 03 	quadro branco qb 03 - fde	95	2510	1230	-	PA0928-001
lousa FDE LG07 	lousa verde quadriculada (lg-07)	95	5000	1200	-	PA0219-001

	especificações	dimensões				código
		profundidade	comprimento	altura total	x alt. assento	
<b>lousa FDE LG 08</b>	 lousa branca (lg-08)	26,4	5010	1200	-	PA1058-000
<b>armários fde</b>	 armário alto com prateleira fde (aa-03)	490	800	1600	-	PA0737-001
	 armário baixo com prateleira fde (ab-05)	490	800	730	-	PA0738-001
	 armário baixo com prateleira (ab 06) - fde	500	810	755	-	PA0939-001
	 armário baixo com prateleira ab 07 - fde	500	810	755	-	PA0940-001
	 armário baixo com prateleira ab 08 - fde	500	810	755	-	PA0941-001
<b>cadeira presidente giratória way com braço</b>	cadeira giratória presidente com base relax, lamina de aço para união do assento e encosto, com braços modelo corsa, aranha em nylon injetado. revestimento em poliester.	550	560	1050 - 1150	430 - 530	PA0107-000
<b>cadeira presidente giratória way sem braço</b>	cadeira giratória diretor com base relax, lamina de aço para união do assento e encosto, com braços modelo corsa, aranha em nylon injetado. revestimento em poliester.	550	560	920 - 1020	430 - 530	PA0103-000
<b>cadeira interlocutor base c way com braço</b>	 cadeira interlocutor modelo diretor, com base em "c" formada por tubo de 1", com a união do assento e encosto em lamina de aço, com braço corsa. revestimento em poliester.	990	560	550	460	PA0100-000
<b>cadeira interlocutor base c way sem braço</b>	 cadeira interlocutor a/e diretor sem braço, base em "c" formada por tubo de 1", com a união do assento e encosto em lamina de aço. revestimento em poliester.	990	560	550	460	PA0099-000
<b>cadeira diretor fixa 4 pés way com braço</b>	 cadeira fixa "4" pés formada por tubo 7/8", modelo diretor com união do assento e encosto com lamina de aço e braço corsa. revestimento em poliester.	550	560	990	460	PA0102-000
<b>cadeira diretor fixa 4 pés way sem braço</b>	 cadeira fixa "4" pés formada por tubo 7/8", modelo diretor com união do assento e encosto com lamina de aço, sem braço. revestimento em poliester.	990	560	550	460	PA0101-000
<b>cadeira executiva giratória way com braço</b>	cadeira giratória modelo executiva com braço regulavel, base com regulagem de altura e da posição do encosto, e regulagem de altura do encosto, aranha injetada em nylon. revestimento em poliester.	550	460 - 560	880 - 980	430 - 530	PA0105-000

	especificações	dimensões				código
		profundidade	comprimento	altura total	x alt. assento	
<b>cadeira executiva giratória way sem braço</b>	cadeira giratória modelo executiva sem braço regulavel, base com regulagem de altura e da posição do encosto, e regulagem de altura do encosto, aranha em nylon injetado. revestimento em poliester.	550	460 - 560	880 - 980	430 - 530	PA0104-000
<b>cadeira secretária giratória way com braço</b>	cadeira giratória modelo secretária com braços regulaveis na altura, base com regulagem de altura do assento, e aranha em nylon injetado. revestimento em poliester.	500	430 - 490	780 - 880	430 - 530	PA0110-000
<b>cadeira secretária giratória way sem braço</b>	cadeira giratória modelo secretária sem braços, base com regulagem de altura do assento, e aranha em nylon injetado. revestimento em poliester.	500	430 - 490	780 - 880	430 - 530	PA0109-000
<b>cadeira secretária fixa 4 pés way sem braço</b>	 cadeira fixa "4" pés modelo secretaria, com estrutura em tubo 7/8". revestimento em poliester.	500	430	840	460	PA0111-000
<b>cadeira secretária giratória way sem braço</b>	cadeira giratória alta modelo secretária, fixa. revestimento em poliester.	490	430	1070 - 1070	480 - 740	PA0108-000
<b>longarina diretor way 2 lugares sem braço</b>	 longarina way 2 lugares a/e diretor sem braço - revestimento em poliester.	1400	1400	990	460	PA0195-000
<b>longarina diretor way 3 lugares sem braço</b>	 longarina way 3 lugares a/e diretor sem braço - revestimento em poliester.	1950	1950	990	460	PA0198-000
<b>longarina diretor way 4 lugares sem braço</b>	 longarina way 4 lugares a/e diretor sem braço - revestimento em poliester.	2700	2700	990	460	PA0201-000
<b>longarina diretor way 2 lugares com braço</b>	 longarina way 2 lugares a/e diretor com braço tipo corsa - revestimento em poliester.	1400	1400	990	460	PA0196-000
<b>longarina diretor way 3 lugares com braço</b>	 longarina way 3 lugares a/e diretor com braço tipo corsa - revestimento em poliester.	1950	1950	550	460	PA0199-000
<b>longarina diretor way 4 lugares com braço</b>	 longarina way 4 lugares a/e diretor com braço tipo corsa - revestimento em poliester.	2700	2700	990	460	PA0202-000
<b>longarina diretor way 2 lugares braço com prancheta</b>	 longarina way - 2 lugares a/e diretor, braço com prancheta escamoteavel - revestimento em poliester.	1400	1400	990	460	PA0197-000
<b>longarina diretor way 3 lugares braço com prancheta</b>	 longarina way - 3 lugares a/e diretor, braço com prancheta escamoteavel - revestimento em poliester.	1950	1950	990	460	PA0200-000

	especificações	dimensões				código
		profundidade x comprimento x altura total x alt. assento				
<b>longarina diretor way 4 lugares</b> braço com prancheta	 longarina way- 4 lugares a/e diretor braço com prancheta escamoteavel - revestimento em poliester.	2700	2700	990	460	PA0203-000
<b>longarina executiva way 2 lugares</b> sem braço	 longarina way 2 lugares a/e executiva sem braço. revestimento em poliester.	1200	1200	930	460	PA0204-000
<b>longarina executiva way 3 lugares</b> sem braço	 longarina way 3 lugares a/e executiva sem braço. revestimento em poliester.	1800	1800	930	460	PA0207-000
<b>longarina executiva way 4 lugares</b> sem braço	 longarina way 4 lugares a/e executiva sem braço. revestimento em poliester.	2500	2500	930	460	PA0210-000
<b>longarina executiva way 2 lugares</b> com braço	 longarina way 2 lugares a/e executiva com braço tipo corsa. revestimento em poliester.	1200	1200	550	460	PA0205-000
<b>longarina executiva way 3 lugares</b> com braço	 longarina way 3 lugares a/e executiva com braço tipo corsa revestimento em poliester.	1800	1800	550	460	PA0208-000
<b>longarina executiva way 4 lugares</b> com braço	 longarina way 4 lugares a/e executiva com braço tipo corsa revestimento em poliester.	2500	2500	930	460	PA0211-000
<b>longarina executiva way 2 lugares</b> braço com prancheta	 longarina way 2 lugares a/e executiva, braço com prancheta escamoteavel. revestimento em poliester.	1200	1200	930	460	PA0206-000
<b>longarina executiva way 3 lugares</b> braço com prancheta	 longarina way 3 lugares modelo executiva, braço com prancheta escamoteavel. revestimento em poliester.	1800	1800	930	460	PA0209-000
<b>longarina executiva way 4 lugares</b> braço com prancheta	 longarina way 4 lugares modelo executiva, braço com prancheta escamoteavel. revestimento em poliester.	2500	2500	930	460	PA0212-000
<b>longarina secretária way 2 lugares</b> sem braço	 longarina way 2 lugares modelo secretaria sem braço. revestimento em poliester.	1200	1200	860	460	PA0216-000
<b>longarina secretária way 3 lugares</b> sem braço	 longarina way 3 lugares modelo secretaria sem braço. revestimento em poliester.	1800	1800	860	460	PA0217-000
<b>poltrona space</b> 1 lugar	 poltrona space de 1 lugar, modelo concha estofada com estrutura em aço. revestimento em poliester.	745	680	805	455	PA0337-000

	especificações	dimensões				código	
		profundidade x comprimento x altura total x alt. assento					
<b>poltrona space</b> 2 lugares	 poltrona space de 2 lugares, modelo concha estofada com estrutura em aço. - revestimento em poliester.	745	1315	805	455	PA0338-000	
<b>poltrona space</b> 3 lugares	 poltrona space de 3 lugares, modelo concha estofada com estrutura em aço. - revestimento em poliester.	745	1950	805	455	PA0339-000	
<b>puff easy</b>	 puff easy modelo "y", com estrutura em mdf, espuma laminada.	1015	1180	450	-	PA0336-000	
	 puff easy modelo "cubo", com estrutura em mdf, espuma laminada.	450	450	450	-	PA0334-000	
<b>mesa de apoio easy</b>	 mesa de apoio com tampo em mdf, e estrutura em aço.	450	550	665	-	PA0335-000	
<b>lousa reta</b> aço carbono		lousa reta 3m moldura 30x20 - branco liso	120	3000	1200	-	PA0279-002
		lousa reta 3m moldura 30x20 - branco quadriculado	120	3000	1200	-	PA0279-004
		lousa reta 3m moldura 30x20 - verde liso	120	3000	1200	-	PA0279-005
		lousa reta 3m moldura 30x20 - verde quadriculado	120	3000	1200	-	PA0279-001
		lousa reta 4m moldura 30x20 - branco liso	120	4000	1200	-	PA0283-004
		lousa reta 4m moldura 30x20 - branco quadriculado	120	4000	1200	-	PA0283-003
		lousa reta 4m moldura 30x20 - verde liso	120	4000	1200	-	PA0283-005
		lousa reta 4m moldura 30x20 - verde quadriculado	120	4000	1200	-	PA0283-002
		lousa reta 5m moldura 30x20 - branco liso	120	5000	1200	-	PA0284-002
		lousa reta 5m moldura 30x20 - branco quadriculado	120	5000	1200	-	PA0284-001
		lousa reta 5m moldura 30x20 - verde liso	120	5000	1200	-	PA0284-003
		lousa reta 5m moldura 30x20 - verde quadriculado	120	5000	1200	-	PA0284-004
		lousa reta 6m moldura 30x20 - branco liso	120	6000	1200	-	PA0288-001
		lousa reta 6m moldura 30x20 - branco quadriculado	120	6000	1200	-	PA0288-002
lousa reta 6m moldura 30x20 - verde liso	120	6000	1200	-	PA0288-003		
lousa reta 6m moldura 30x20 - verde quadriculado	120	6000	1200	-	PA0288-004		
lousa reta 7m moldura 30x20 - branco liso	120	7000	1200	-	PA0292-002		
lousa reta 7m moldura 30x20 - branco quadriculado	120	7000	1200	-	PA0292-001		
lousa reta 7m moldura 30x20 - verde liso	120	7000	1200	-	PA0292-003		

	especificações	dimensões				código
		profundidade	comprimento	altura total	alt. assento	
	lousa reta 7m moldura 30x20 - verde quadriculado	120	7000	1200	-	PA0292-004
	lousa reta 8m moldura 30x20 - branco liso	120	8000	1200	-	PA0296-002
	lousa reta 8m moldura 30x20 - branco quadriculado	120	8000	1200	-	PA0296-001
	lousa reta 8m moldura 30x20 - verde liso	120	8000	1200	-	PA0296-003
	lousa reta 8m moldura 30x20 - verde quadriculado	120	8000	1200	-	PA0296-004
	lousa reta 9m moldura 30x20 - branco liso	120	9000	1200	-	PA0300-002
	lousa reta 9m moldura 30x20 - branco quadriculado	120	9000	1200	-	PA0300-001
	lousa reta 9m moldura 30x20 - verde liso	120	9000	1200	-	PA0300-003
	lousa reta 9m moldura 30x20 - verde quadriculado	120	9000	1200	-	PA0300-004
lousa panorâmica curva	lousa panorâmica 3m moldura 30x20 - branco liso	120	3000	1200	-	PA0220-003
	lousa panorâmica 3m moldura 30x20 - branco quadriculado	120	3000	1200	-	PA0220-002
	lousa panorâmica 3m moldura 30x20 - verde liso	120	3000	1200	-	PA0220-004
	lousa panorâmica 3m moldura 30x20 - verde quadriculado	120	3000	1200	-	PA0220-001
	lousa panorâmica 4m moldura 30x20 - branco liso	120	4000	1200	-	PA0224-002
	lousa panorâmica 4m moldura 30x20 - branco quadriculado	120	4000	1200	-	PA0224-001
	lousa panorâmica 4m moldura 30x20 - verde liso	120	4000	1200	-	PA0224-003
	lousa panorâmica 4m moldura 30x20 - verde quadriculado	120	4000	1200	-	PA0224-004
	lousa panorâmica 5m moldura 30x20 - branco liso	120	5000	1200	-	PA0228-002
	lousa panorâmica 5m moldura 30x20 - branco quadriculado	120	5000	1200	-	PA0228-001
	lousa panorâmica 5m moldura 30x20 - verde liso	120	5000	1200	-	PA0228-003
	lousa panorâmica 5m moldura 30x20 - verde quadriculado	120	5000	1200	-	PA0228-004
	lousa panorâmica 6m moldura 30x20 - branco liso	120	6000	1200	-	PA0232-001
	lousa panorâmica 6m moldura 30x20 - branco quadriculado	120	6000	1200	-	PA0232-002
	lousa panorâmica 6m moldura 30x20 - verde liso	120	6000	1200	-	PA0232-003
	lousa panorâmica 6m moldura 30x20 - verde quadriculado	120	6000	1200	-	PA0232-004
	lousa panorâmica 7m moldura 30x20 - branco liso	120	7000	1200	-	PA0236-002



	especificações	dimensões				código
		profundidade	comprimento	altura total	alt. assento	
	lousa panorâmica 7m moldura 30x20 - branco quadriculado	120	7000	1200	-	PA0236-001
	lousa panorâmica 7m moldura 30x20 - verde liso	120	7000	1200	-	PA0236-003
	lousa panorâmica 7m moldura 30x20 - verde quadriculado	120	7000	1200	-	PA0236-004
	lousa panorâmica 8m moldura 30x20 - branco liso	120	8000	1200	-	PA0240-002
	lousa panorâmica 8m moldura 30x20 - branco quadriculado	120	8000	1200	-	PA0240-001
	lousa panorâmica 8m moldura 30x20 - verde liso	120	8000	1200	-	PA0240-003
	lousa panorâmica 8m moldura 30x20 - verde quadriculado	120	8000	1200	-	PA0240-004
	lousa panorâmica 9m moldura 30x20 - branco liso	120	9000	1200	-	PA0244-002
	lousa panorâmica 9m moldura 30x20 - branco quadriculado	120	9000	1200	-	PA0244-001
	lousa panorâmica 9m moldura 30x20 - verde liso	120	9000	1200	-	PA0244-003
	lousa panorâmica 9m moldura 30x20 - verde quadriculado	120	9000	1200	-	PA0244-004
	lousa panorâmica 3m moldura 90x30 - branco liso	209	3000	1340	-	PA0248-003
	lousa panorâmica 3m moldura 90x30 - branco quadriculado	209	3000	1340	-	PA0248-001
	lousa panorâmica 3m moldura 90x30 - verde liso	209	3000	1340	-	PA0248-004
	lousa panorâmica 3m moldura 90x30 - verde quadriculado	209	3000	1340	-	PA0248-002
	lousa panorâmica 4m moldura 90x30 - branco liso	209	4000	1340	-	PA0252-003
	lousa panorâmica 4m moldura 90x30 - branco quadriculado	209	4000	1340	-	PA0252-002
	lousa panorâmica 4m moldura 90x30 - verde liso	209	4000	1340	-	PA0252-004
	lousa panorâmica 4m moldura 90x30 - verde quadriculado	209	4000	1340	-	PA0252-001
	lousa panorâmica 5m moldura 90x30 - branco liso	209	5000	1340	-	PA0256-003
	lousa panorâmica 5m moldura 90x30 - branco quadriculado	209	5000	1340	-	PA0256-001
	lousa panorâmica 5m moldura 90x30 - verde liso	209	5000	1340	-	PA0256-004
	lousa panorâmica 5m moldura 90x30 - verde quadriculado	209	5000	1340	-	PA0256-002
	lousa panorâmica 6m moldura 90x30 - branco liso	209	6000	1340	-	PA1389-003





	especificações	dimensões				código
		profundidade	comprimento	altura total	x alt. assento	
	lousa panorâmica 6m moldura 90x30 - branco quadriculado	209	6000	1340	-	PA1389-002
	lousa panorâmica 6m moldura 90x30 - verde liso	209	6000	1340	-	PA1389-004
	lousa panorâmica 6m moldura 90x30 - verde quadriculado	209	6000	1340	-	PA1389-001
	lousa panorâmica 7m moldura 90x30 - branco liso	209	7000	1340	-	PA0264-002
	lousa panorâmica 7m moldura 90x30 - branco quadriculado	209	7000	1340	-	PA0264-001
	lousa panorâmica 7m moldura 90x30 - verde liso	209	7000	1340	-	PA0264-003
	lousa panorâmica 7m moldura 90x30 - verde quadriculado	209	7000	1340	-	PA0264-004
	lousa panorâmica 8m moldura 90x30 - branco liso	209	8000	1340	-	PA0268-002
	lousa panorâmica 8m moldura 90x30 - branco quadriculado	209	8000	1340	-	PA0268-001
	lousa panorâmica 8m moldura 90x30 - verde liso	209	8000	1340	-	PA0268-003
	lousa panorâmica 8m moldura 90x30 - verde quadriculado	209	8000	1340	-	PA0268-004
	lousa panorâmica 9m moldura 90x30 - branco liso	209	9000	1340	-	PA0272-002
	lousa panorâmica 9m moldura 90x30 - branco quadriculado	209	9000	1340	-	PA0272-001
	lousa panorâmica 9m moldura 90x30 - verde liso	209	9000	1340	-	PA0272-003
	lousa panorâmica 9m moldura 90x30 - verde quadriculado	209	9000	1340	-	PA0272-004
lousa reta alumínio	lousa reta 3m moldura alumínio - branco liso	65	3000	1200	-	PA0304-003
	lousa reta 3m moldura alumínio - branco quadriculado	65	3000	1200	-	PA0304-002
	lousa reta 3m moldura alumínio - verde liso	65	3000	1200	-	PA0304-004
	lousa reta 3m moldura alumínio - verde quadriculado	65	3000	1200	-	PA0304-001
	lousa reta 4m moldura alumínio - branco liso	65	4000	1200	-	PA0308-001
	lousa reta 4m moldura alumínio - branco quadriculado	65	4000	1200	-	PA0308-004
	lousa reta 4m moldura alumínio - verde liso	65	4000	1200	-	PA0308-003
	lousa reta 4m moldura alumínio - verde quadriculado	65	4000	1200	-	PA0308-002
	lousa reta 5m moldura alumínio - branco liso	65	5000	1200	-	PA0312-002
	lousa reta 5m moldura alumínio - branco quadriculado	65	5000	1200	-	PA0312-001
	lousa reta 5m moldura alumínio - verde liso	65	5000	1200	-	PA0312-003



















	especificações	dimensões				código
		profundidade	comprimento	altura total	x alt. assento	
	lousa reta 5m moldura alumínio - verde quadriculado	65	5000	1200	-	PA0312-004
	lousa reta 6m moldura alumínio - branco liso	65	6000	1200	-	PA0316-002
	lousa reta 6m moldura alumínio - branco quadriculado	65	6000	1200	-	PA0316-001
	lousa reta 6m moldura alumínio - verde liso	65	6000	1200	-	PA0316-003
	lousa reta 6m moldura alumínio - verde quadriculado	65	6000	1200	-	PA0316-004
	lousa reta 7m moldura alumínio - branco liso	65	7000	1200	-	PA0320-002
	lousa reta 7m moldura alumínio - branco quadriculado	65	7000	1200	-	PA0320-001
	lousa reta 7m moldura alumínio - verde liso	65	7000	1200	-	PA0320-003
	lousa reta 7m moldura alumínio - verde quadriculado	65	7000	1200	-	PA0320-004
	lousa reta 8m moldura alumínio - branco liso	65	8000	1200	-	PA0324-001
	lousa reta 8m moldura alumínio - branco quadriculado	65	8000	1200	-	PA0324-002
	lousa reta 8m moldura alumínio - verde liso	65	8000	1200	-	PA0324-003
	lousa reta 8m moldura alumínio - verde quadriculado	65	8000	1200	-	PA0324-004
	lousa reta 9m moldura alumínio - branco liso	65	9000	1200	-	PA0328-002
	lousa reta 9m moldura alumínio - branco quadriculado	65	9000	1200	-	PA0328-001
	lousa reta 9m moldura alumínio - verde liso	65	9000	1200	-	PA0328-003
	lousa reta 9m moldura alumínio - verde quadriculado	65	9000	1200	-	PA0328-004
lousa flex	lousa flex	220	2700	1340	-	PA0218-000



## Banco Jacaré







	especificações	dimensões				código	
		profundidade x comprimento x altura total x alt. assento					
banco jacaré		banco jacaré t3 (l)1000mm	420	1000	350	-	PA1773-000
		banco jacaré t3 (l)1500mm	420	1500	350	-	PA1713-000
		banco jacaré t3 estofado (l)1000mm	420	1000	350	-	PA1779-000
		banco jacaré t3 estofado (l)1500mm	420	1500	350	-	PA1770-000
		banco jacaré t3 laminado (l)1000mm	420	1000	350	-	PA1776-000
		banco jacaré t3 laminado (l)1500mm	420	1500	350	-	PA1767-000
		banco jacaré t5 (l)1000mm	420	1000	430	-	PA1774-000
		banco jacaré t5 (l)1500mm	420	1500	430	-	PA1714-000
		banco jacaré t5 estofado (l)1000mm	420	1000	430	-	PA1780-000
		banco jacaré t5 estofado (l)1500mm	420	1500	430	-	PA1771-000
		banco jacaré t5 laminado (l)1000mm	420	1000	430	-	PA1777-000
		banco jacaré t5 laminado (l)1500mm	420	1500	430	-	PA1768-000
		banco jacaré t6 (l)1000mm	420	1000	460	-	PA1775-000
		banco jacaré t6 (l)1500mm	420	1500	460	-	PA1715-000
		banco jacaré t6 estofado (l)1000mm	420	1000	460	-	PA1781-000
		banco jacaré t6 estofado (l)1500mm	420	1500	460	-	PA1772-000
		banco jacaré t6 laminado (l)1000mm	420	1000	460	-	PA1778-000
		banco jacaré t6 laminado (l)1500mm	420	1500	460	-	PA1769-000









## Linha Jataí







	especificações	dimensões				código			
		profundidade x comprimento x altura total x alt. assento							
conjunto aluno		conjunto aluno pólen t3	530	600	590	350	PA1293-001		
		conjunto aluno pólen t4	530	600	640	380	PA1294-001		
		conjunto aluno pólen t5	530	600	710	430	PA1295-001		
		conjunto aluno pólen t6	530	600	760	460	PA1296-001		
cadeira pólen		cadeira pólen t1	380	424	590	260	PA1256-000		
		cadeira pólen t2	380	424	640	310	PA1504-000		
		cadeira pólen t3	380	432	700	350	PA0534-000		
		cadeira pólen c/ porta livros t3	380	432	700	350	PA0535-000		
		cadeira pólen t4	418	481	755	380	PA0536-000		
		cadeira pólen c/ porta livros t4	418	481	755	380	PA0537-000		
		cadeira pólen t5	471	503	825	430	PA0538-000		
		cadeira pólen c/ porta livros t5	471	503	825	430	PA0539-000		
		cadeira pólen t6	500	504	865	460	PA0540-000		
		cadeira pólen c/ porta livros t6	500	504	865	460	PA0541-000		
				cadeira pólen t6+	513	564	865	460	PA2003-000
				cadeira pólen t3 estofada	380	432	700	350	PA0510-000
				cadeira pólen t3 estofada c/ porta livros	380	432	700	350	PA0511-000
				cadeira pólen t4 estofada	418	481	755	380	PA0512-000
		cadeira pólen t4 estofada c/ porta livros	418	481	755	380	PA0513-000		
		cadeira pólen t5 estofada	471	503	825	430	PA0514-000		
		cadeira pólen t5 estofada c/ porta livros	471	503	825	430	PA0515-000		
		cadeira pólen t6 estofada	500	504	865	460	PA0516-000		
		cadeira pólen t6 estofada c/ porta livros	500	504	865	460	PA0517-000		
cadeira colmeia		cadeira colmeia estofada empilhavel t6	545	566	844	458	PA0504-000		
		cadeira colmeia laminada empilhavel t6	538	566	844	429	PA0505-000		
		cadeira colmeia laminada empilhavel t3	430	506	697	353	PA1511-000		
cadeira colmeia c/ braço		cadeira colmeia estofada c/ braços	430	506	697	353	PA1708-000		
cadeira colmeia office		cadeira colmeia office	581	600	782	411	PA1765-000		
		cadeira colmeia office c/ braço	581	600	782	411	PA1707-000		
carrinho de transporte colmeia		carrinho de transporte colmeia	802	501	865	-	PA1331-000		
cadeira jataí		cadeira jataí laminada	560	555	852	460	PA0506-000		
		cadeira jataí c/ prancheta laminada	560	555	852	460	PA0507-000		
		cadeira jataí estofada	560	555	855	500	PA0508-000		
		cadeira jataí c/ prancheta estofada	560	555	855	500	PA0509-000		

	especificações	dimensões				código	
		profundidade x comprimento x altura total x alt. assento					
cadeira pólen universitária	cadeira pólen universitária direita t5	766	559	825	430	PA0518-000	
	cadeira pólen universitária direita t5 c/ porta livros	766	559	825	430	PA0519-000	
	cadeira pólen universitária esquerda t5	766	554	825	430	PA0520-000	
	cadeira pólen universitária esquerda t5 c/ porta livros	766	554	825	430	PA0521-000	
	cadeira pólen universitária direita t6	782	565	865	460	PA0522-000	
	cadeira pólen universitária direita t6 c/ porta livros	782	565	865	460	PA0523-000	
	cadeira pólen universitária esquerda t6	782	565	865	460	PA0524-000	
	cadeira pólen universitária esquerda t6 c/ porta livros	782	565	865	460	PA0525-000	
	cadeira pólen universitária estofada direita t5	766	557	825	430	PA0526-000	
	cadeira pólen universitária estofada direita t5 c/ porta livros	766	557	825	430	PA0527-000	
cadeira pólen universitária estofada esquerda t5	cadeira pólen universitária estofada esquerda t5	766	557	825	430	PA0528-000	
	cadeira pólen universitária estofada esquerda t5 com porta livros	766	557	825	430	PA0529-000	
	cadeira pólen universitária estofada direita t6	769	560	865	460	PA0530-000	
	cadeira pólen universitária estofada direita t6 c/ porta livros	769	560	865	460	PA0531-000	
	cadeira pólen universitária estofada esquerda t6	769	560	865	460	PA0532-000	
	cadeira pólen universitária estofada esquerda t6 c/ porta livros	769	560	865	460	PA0533-000	
	banco modular mel curvo	banco modular mel curvo	580	935	455	-	PA0432-000
	banco modular mel curvo c/ prancheta	banco modular mel curvo c/ prancheta	580	1050	650	455	PA0433-000
	banco modular mel redondo	banco modular mel redondo	1000	1000	455	-	PA0434-000
	banco modular mel redondo laminado	banco modular mel redondo laminado	1000	1000	410	-	PA0921-000
banco modular mel retangular	banco modular mel retangular	500	1145	455	-	PA0435-000	
poltrona pólen	poltrona pólen	775	520	815	300	PA0436-000	













	especificações	dimensões				código
		profundidade x comprimento x altura total x alt. assento				
poltrona mel	poltrona mel	680	780	830	445	PA0437-000
sofá mel	sofá mel	680	1350	830	445	PA0438-000
sofá jataí	sofá jataí	591	1362	1411	429	PA0439-000
longarina colmeia	longarina colmeia estofada 1197	520	1197	840	460	PA1673-000
	longarina colmeia estofada 1830	520	1827	843	464	PA1370-000
	longarina colmeia estofada 1197	520	1197	865	460	PA1664-000
	longarina colmeia laminada 1830	520	1827	865	460	PA1663-000
mesa de centro pólen	mesa de centro pólen 1240	610	1240	350	-	PA1677-000
	mesa de centro pólen 740	610	740	350	-	PA1678-000
mesa lateral colmeia quadrada	mesa lateral colmeia tampo quadrado	500	500	500	-	PA1680-000
	mesa lateral colmeia tampo quadrado	500	500	550	-	PA1681-000
mesa lateral colmeia redonda	mesa colmeia 3 pes redonda	400	400	450	-	PA1675-000
	mesa colmeia 3 pes redonda	400	400	550	-	PA1676-000
	mesa colmeia 3 pes redonda	500	500	550	-	PA1679-000
mesa de apoio pólen	mesa de apoio pólen	420	600	540	-	PA0651-000
	mesa de apoio pólen baixa	420	600	300	-	PA1316-000
mesa de apoio mel	mesa de apoio mel	325	550	650	-	PA0652-000
mesa de apoio volante jataí	mesa de apoio volante jataí	400	471	747	-	PA0653-000
escrivaninha suspensa própolis	escrivaninha suspensa própolis	403	668	790	-	PA0654-000
mesa do orador pólen	mesa do orador pólen	360	450	1133	-	PA0655-000
mesa multifuncional pólen a	mesa multifuncional pólen a	450	2024	900	460	PA0656-000
mesa multifuncional pólen z	mesa multifuncional pólen z	450	1639	760	460	PA0657-000





















	especificações	dimensões				código
		profundidade x comprimento x altura total x alt. assento				
<b>mesa multifuncional pólen g</b>	 mesa multifuncional pólen g	450	810	760	-	PA1273-000
<b>mesa aluno colmeia</b>	 mesa aluno colmeia t6	450	630	760	-	PA2010-000
<b>mesa aluno pólen</b>	 mesa aluno pólen individual t3 450	450	600	590	-	PA1517-001
	mesa aluno pólen individual t4 450	450	600	640	-	PA0549-000
	mesa aluno pólen individual t5 450	450	600	710	-	PA0550-000
	mesa aluno pólen individual t6 450	450	600	760	-	PA0551-000
	mesa aluno pólen individual t4 530	530	600	640	-	PA0558-000
	mesa aluno pólen individual t5 530	530	600	710	-	PA0559-000
<b>mesa aluno pólen acessibilidade</b>	 mesa aluno pólen acessibilidade	580	900	760	-	PA1913-000
<b>mesa aluno pólen dupla</b>	 mesa aluno pólen dupla t4 1200	450	1200	640	-	PA0552-000
	mesa aluno pólen dupla t4 c/ rodízios 1200	450	1200	640	-	PA1332-000
	mesa aluno pólen dupla t5 1200	450	1200	710	-	PA0554-000
	mesa aluno pólen dupla t5 c/ rodízios 1200	450	1200	710	-	PA1334-000
	mesa aluno pólen dupla t6 1200	450	1200	760	-	PA0556-000
	mesa aluno pólen dupla t6 c/ rodízios 1200	450	1200	760	-	PA1333-000
	mesa aluno pólen dupla t4 1500	530	1500	640	-	PA0561-000
	mesa aluno pólen dupla t4 c/ rodízios 1500	530	1500	640	-	PA0562-000
	mesa aluno pólen dupla t5	530	1500	710	-	PA0563-000
	mesa pólen dupla t5 c/ rodízios 1500	530	1500	710	-	PA0564-000
	mesa aluno pólen dupla t6	530	1500	760	-	PA0565-000
	mesa aluno pólen dupla t6 c/ rodízios 1500	530	1500	760	-	PA0566-000
<b>mesa coletiva jataí quadrada</b>	 mesa quadrada t1	800	800	460	-	PA1537-001
<b>mesa coletiva jataí retangular</b>	 mesa coletiva jataí t3	600	900	590	-	PA0639-000
	mesa coletiva jataí t3	600	1200	590	-	PA0640-000
	mesa coletiva jataí t3	800	1200	590	-	PA0641-000
	mesa coletiva jataí t4	600	900	640	-	PA0642-000
	mesa coletiva jataí t4	600	1200	640	-	PA0643-000
	mesa coletiva jataí t4	800	1200	640	-	PA0644-000
	mesa coletiva jataí t5	600	900	710	-	PA0645-000
	mesa coletiva jataí t5	600	1200	710	-	PA0646-000
	mesa coletiva jataí t5	800	1200	710	-	PA0647-000
	mesa coletiva jataí t6	600	900	750	-	PA0648-000
	mesa coletiva jataí t6	600	1200	750	-	PA0649-000
	mesa coletiva jataí t6	800	1200	750	-	PA0650-000











	especificações	dimensões				código
		profundidade x comprimento x altura total x alt. assento				
<b>mesa coletiva jataí redonda</b>	 mesa coletiva jataí redonda t1	1200	1200	460	-	PA1538-001
	mesa coletiva jataí redonda t3	900	900	590	-	PA0589-000
	mesa coletiva jataí redonda t3	1200	1200	590	-	PA0590-000
	mesa coletiva jataí redonda t4	900	900	640	-	PA0591-000
	mesa coletiva jataí redonda t4	1200	1200	640	-	PA0592-000
	mesa coletiva jataí redonda t5	900	900	710	-	PA0593-000
	mesa coletiva jataí redonda t5	1200	1200	710	-	PA0594-000
	mesa coletiva jataí redonda t6	900	900	750	-	PA0595-000
	mesa coletiva jataí redonda t6	1200	1200	750	-	PA0596-000
	mesa professor	 mesa professor pólen	600	1500	760	-
	mesa professor pólen c/ rodizio	600	1500	760	-	PA0630-000
	mesa retangular	600	1200	760	-	PA0631-000
<b>mesa rebatível trapezoidal jataí</b>	 mesa rebatível jataí trapezoidal t5	600	1527	710	-	PA0632-000
	mesa rebatível jataí trapezoidal t6	600	1527	760	-	PA0633-000
<b>mesa rebatível retangular jataí</b>	 mesa rebatível jataí retangular t5	600	1400	710	-	PA0634-000
	mesa rebatível jataí retangular t6	600	1400	760	-	PA0635-000
	mesa rebatível jataí retangular t6	700	1400	760	-	PA1736-000
<b>mesa rebatível própolis professor</b>	 mesa rebatível própolis professor t6	700	1400	760	-	PA0636-000
<b>mesa restaurante colmeia</b>	 mesa restaurante colmeia redonda 3 pés	700	700	760	-	PA0637-000
	mesa restaurante colmeia quadrada 4 pés	700	700	760	-	PA1313-000
	mesa restaurante colmeia redonda 4 pés	800	800	760	-	PA1312-000
<b>mesa bistrô colmeia</b>	 mesa bistrô colmeia 900	700	700	900	-	PA1712-000
	mesa bistrô colmeia 1050	700	700	1050	-	PA0638-000
<b>mesa trapezoidal empilhável pólen</b>	 mesa trapezoidal empilhável pólen t3 c/ porta livros	500	700	590	-	PA1480-000
	mesa trapezoidal empilhável pólen t3	500	700	590	-	PA1516-000
	mesa trapezoidal empilhável pólen t4 c/ porta livros	500	700	640	-	PA1591-000
	mesa trapezoidal empilhável pólen t4	500	700	640	-	PA1672-000
	mesa trapezoidal empilhável pólen t5 c/ porta livros	500	700	710	-	PA1589-001
	mesa trapezoidal empilhável pólen t5	500	700	710	-	PA1515-000
	mesa trapezoidal empilhável pólen t6 c/ porta livros	500	700	758	-	PA0983-000
	mesa trapezoidal empilhável pólen t6	500	700	758	-	PA1221-000
<b>bancada favo</b>	 bancada favo 1700	700	1700	900	-	PA0442-000
	bancada favo 1700 c/ rodizio	700	1700	900	-	PA0443-000
	bancada favo 1700	800	1700	900	-	PA0444-000

	especificações	dimensões				código
		profundidade x comprimento x altura total x alt. assento				
	bancada favo 1700 c/ rodízio	800	1700	900	-	PA0445-000
	bancada favo 1700	700	1700	1050	-	PA0446-000
	bancada favo 1700	700	1700	1050	-	PA0447-000
	bancada favo 1700	800	1700	1050	-	PA0448-000
	bancada favo 1700 c/ rodízio	800	1700	1050	-	PA0449-000
	bancada favo 2100	700	2100	900	-	PA0450-000
	bancada favo 2100 c/ rodízio	700	2100	900	-	PA0451-000
	bancada favo 2100	800	2100	900	-	PA0452-000
	bancada favo 2100 c/ rodízio	800	2100	900	-	PA0453-000
	bancada favo 2100	700	2100	1050	-	PA0454-000
	bancada favo 2100 c/ rodízio	700	2100	1050	-	PA0455-000
	bancada favo 2100	800	2100	1050	-	PA0456-000
	bancada favo 2100 c/ rodízio	800	2100	1050	-	PA0457-000
banqueta colmeia 	banqueta colmeia estofada	595	545	1086	760	PA1739-000
	banqueta colmeia estofada	567	533	986	660	PA1740-000
	banqueta colmeia laminada	595	545	1086	730	PA1741-000
	banqueta colmeia laminada	567	533	986	630	PA1742-000
banqueta pólen 	banqueta pólen laminada 1050	500	480	1050	750	PA0482-000
	banqueta pólen laminada c/ porta livros 1050	500	480	1050	750	PA0483-000
	banqueta pólen laminada 950	500	480	950	650	PA0484-000
	banqueta pólen laminada c/ porta livros 950	500	480	950	650	PA0485-000
	banqueta pólen estofada 1050	500	488	1050	750	PA0486-000
	banqueta pólen estofada c/ porta livros 1050	500	488	1050	750	PA0487-000
	banqueta pólen estofada 950	500	480	950	650	PA0488-000
	banqueta pólen estofada c/ porta livros 950	500	480	950	650	PA0489-000
banqueta favo 	banqueta favo laminada 850	250	400	850	-	PA1272-000
	banqueta favo laminada 650	250	400	650	-	PA0490-000
	banqueta favo estofada 650	250	400	650	-	PA0492-000
banco favo 	banco favo laminado 450	250	400	450	-	PA0491-000
	banco favo estofado 450	250	400	450	-	PA0493-000
banco pólen 	banco pólen t3	276	340	350	-	PA0478-000
	banco pólen t4	276	340	380	-	PA0479-000
	banco pólen t5	325	400	430	-	PA0480-000
	banco pólen t6	405	425	460	-	PA0481-000
	banco coletivo favo 	banco coletivo favo laminado t3 1200	300	1200	350	-
banco coletivo favo t4 1200		300	1200	380	-	PA0467-000
banco coletivo favo laminado t5 1200		300	1200	430	-	PA0468-000
banco coletivo favo laminado t6 1600		300	1200	460	-	PA0469-000





















	especificações	dimensões				código
		profundidade x comprimento x altura total x alt. assento				
	banco coletivo favo laminado t3 1600	300	1600	350	-	PA0470-000
	banco coletivo favo t4 1600	300	1600	380	-	PA0471-000
	banco coletivo favo laminado t5 1600	300	1600	430	-	PA0472-000
	banco coletivo favo t6 1600	300	1600	460	-	PA0473-000
	banco coletivo favo laminado t3 2000	300	2000	350	-	PA0474-000
	banco coletivo favo t4 2000	300	2000	380	-	PA0475-000
	banco coletivo favo laminado t5 2000	300	2000	430	-	PA0476-000
	banco coletivo favo laminado t6 2000	300	2000	460	-	PA0477-000
	banco coletivo favo estofado t4 1200	300	1200	380	-	PA1322-000
	banco coletivo favo estofado t3 1600	300	1600	350	-	PA0458-000
	banco coletivo favo estofado t4 1600	300	1600	380	-	PA0459-000
	banco coletivo favo estofado t5 1600	300	1600	430	-	PA0460-000
	banco coletivo favo estofado t6 1600	300	1600	460	-	PA0461-000
	banco coletivo favo estofado t3 2000	300	2000	350	-	PA0462-000
	banco coletivo favo estofado t4 2000	300	2000	380	-	PA0463-000
	banco coletivo favo estofado t5 2000	300	2000	430	-	PA0464-000
	banco coletivo favo estofado t6 2000	300	2000	460	-	PA0465-000
mesa favo 	mesa favo t1	800	1300	460	-	PA1567-000
	mesa favo t1	800	1700	460	-	PA1539-000
	mesa favo t2	800	2100	520	-	PA1540-000
	mesa favo t3	700	1300	590	-	PA0605-000
	mesa favo t3	800	1300	590	-	PA0606-000
	mesa favo t3	700	1500	590	-	PA0597-000
	mesa favo t3	800	1500	590	-	PA0598-000
	mesa favo t3	700	1700	590	-	PA0607-000
	mesa favo t3	800	1700	590	-	PA0608-000
	mesa favo t3	700	2100	590	-	PA0609-000
	mesa favo t4	700	1300	640	-	PA0610-000
	mesa favo t4	800	1300	640	-	PA0611-000
	mesa favo t4	700	1500	640	-	PA0599-000
	mesa favo t4	800	1500	640	-	PA0600-000
	mesa favo t4	700	1700	640	-	PA0612-000
mesa favo t4	800	1700	640	-	PA0613-000	
mesa favo t4	700	2100	640	-	PA0614-000	
mesa favo t4	800	2100	640	-	PA0615-000	
mesa favo t5	700	1300	710	-	PA0616-000	
mesa favo t5	800	1300	710	-	PA0617-000	
mesa favo t5	700	1500	710	-	PA0601-000	









	especificações	dimensões				código
		profundidade x comprimento x altura total x alt. assento				
	mesa favo t5	800	1500	710	-	PA0602-000
	mesa favo t5	700	1700	710	-	PA0618-000
	mesa favo t5	800	1700	710	-	PA0619-000
	mesa favo t5	700	2100	710	-	PA0620-000
	mesa favo t5	800	2100	710	-	PA0621-000
	mesa favo t6	700	1300	760	-	PA0622-000
	mesa favo t6	800	1300	760	-	PA0624-000
	mesa favo t6	700	1500	760	-	PA0603-000
	mesa favo t6	800	1500	760	-	PA0604-000
	mesa favo t6	700	1700	760	-	PA0625-000
	mesa favo t6	800	1700	760	-	PA0626-000
	mesa favo t6	700	2100	760	-	PA0627-000
	mesa favo t6	800	2100	760	-	PA0628-000
<b>estação de trabalho jataí</b>	 escrevaninha jataí	700	1200	760	-	PA0772-000
	 estação de trabalho jataí quadrada c/ divisória c/ rodízios	1200	1200	760	-	PA0567-000
	 estação de trabalho jataí quadrada c/ rodízios	1200	1200	760	-	PA0568-000
	 estação de trabalho jataí quadrada c/ mesa alta e divisória c/ rodízios	1200	1587	1050	-	PA0569-000
	 estação de trabalho jataí quadrada com mesa alta c/ rodízios	1200	1587	1050	-	PA0570-000
	 estação de trabalho jataí retangular c/ divisória c/ rodízios	1200	1800	760	-	PA0571-000
	 estação de trabalho jataí retangular c/ rodízios	1200	1800	760	-	PA0572-000
	 estação de trabalho jataí retangular c/ mesa alta e divisória c/ rodízios	1200	2187	1050	-	PA0573-000
	 estação de trabalho jataí retangular com mesa alta c/ rodízios	1200	2187	1050	-	PA0574-000
	 estação de trabalho jataí quadrada s/ rodízios	1200	1200	760	-	PA0575-000
	 estação de trabalho jataí quadrada c/ mesa alta s/ rodízios	1200	1587	1050	-	PA0576-000
	 estação de trabalho jataí quadrada c/ mesa alta e divisória s/ rodízios	1200	1587	760-1050	-	PA0577-000

	especificações	dimensões				código
		profundidade x comprimento x altura total x alt. assento				
	 estação de trabalho jataí retangular c/ mesa alta e divisória s/ rodízios	1200	2185	760-1050	-	PA0578-000
	 estação de trabalho jataí retangular c/ mesa alta s/ rodízios	1200	2185	760-1050	-	PA0579-000
	 estação de trabalho jataí retangular s/ rodízios	1800	1200	760	-	PA0580-000
<b>bases para armazenagem</b>	 base baixa 900	450	900	26	-	PA0494-000
	 base baixa 1000	450	1000	26	-	PA0497-000
	 base alta 900	450	900	122	-	PA0495-000
	 base alta 1000	450	1000	122	-	PA0498-000
	 base c/ rodízios 900	450	900	122	-	PA0496-000
	 base c/ rodízios 1000	450	1000	122	-	PA0499-000
<b>armário própolis</b>	 armário própolis g	450	900	1800	-	PA0422-000
	 armário própolis p	450	900	800	-	PA0423-000
<b>estante própolis</b>	 estante própolis	450	900	1800	-	PA0424-000
<b>escaninho própolis</b>	 escaninho própolis m	450	900	1300	-	PA0425-000
	 escaninho própolis p	450	900	800	-	PA0426-000
<b>mochileiro própolis</b>	 mochileiro própolis m	450	900	1300	-	PA0427-000
	 mochileiro própolis p	450	900	800	-	PA0428-000
<b>expositor de livros baixo própolis</b>	 expositor de livros baixo própolis	450	1000	475	-	PA0500-000
<b>expositor de livros alto própolis</b>	 expositor de livros alto própolis	450	1000	773	-	PA0501-000
<b>expositor de livros vazado própolis</b>	 expositor de livros vazado própolis	450	1000	800	-	PA0502-000
<b>estante expositora de livros própolis</b>	 estante expositora de livros própolis	450	900	1300	-	PA0503-000
<b>banco volante jataí</b>	 banco volante jataí com gaveta	300	446	647	-	PA0544-000
<b>estante púlpito volante própolis</b>	 estante púlpito volante própolis	438	735	1215	-	PA0545-000





	especificações	dimensões				código	
		profundidade x comprimento x altura total x alt. assento					
estante volante pólen		estante volante pólen 615	438	615	1032	-	PA0546-000
		estante volante pólen 1060	438	1060	1032	-	PA0547-000
estante volante maker c/ lousa		estante volante maker c/ lousa	425	940	1874	-	PA0548-000
caixa própolis		caixa própolis	431	415	140	-	PA0542-000
		caixa própolis c/ divisória	431	415	140	-	PA0543-000
locker própolis		armário locker propolis 04 portas	450	750	1300	-	PA1488-000
		armário locker propolis 06 portas	450	750	1800	-	PA1495-000
		armário locker propolis 08 portas	450	750	1800	-	PA1500-000
		armário locker propolis 04 portas	450	750	800	-	PA1501-000
		armário locker propolis 06 portas	450	1114	800	-	PA1506-000
bases para locker própolis		base alta	450	750	-	-	PA1524-000
		base alta	450	1114	-	-	PA1525-000
		base baixa	450	750	-	-	PA1526-000
		base baixa	450	1114	-	-	PA1527-000
arquibancada favo		arquibancada favo	887	1300	mesa alta: 950 mesa baixa: 710	-	PA0429-000
		arquibancada favo c/ rodízio	887	1300	mesa alta: 950 mesa baixa: 710	-	PA0430-000
tablado modular jataí		tablado modular jataí 600	598	598	231	-	PA0431-000
		tablado modular jataí 1000	1000	1000	350	-	PA1562-000
cabideiro própolis		cabideiro propolis 6 ganchos	113	1200	94	-	PA1111-000
		cabideiro propolis 4 ganchos	113	800	94	-	PA1323-000
lousa de parede jataí		lousa de parede jataí 1550	120	1550	1220	-	PA0583-000
		lousa de parede jataí 1850	120	1850	1220	-	PA0584-000
		lousa de parede jataí 2200	120	2200	1220	-	PA0585-000
lousa divisória jataí		lousa divisoria jataí 700	500	875	2013	-	PA0586-000
		lousa divisoria jataí 1200	500	1375	2013	-	PA0587-000
		lousa divisoria jataí 1500	500	1675	2013	-	PA0588-000
lousa biombo jataí		lousa biombo jataí 700	500	875	2013	-	PA0581-000
		lousa biombo jataí 1200	500	1375	2013	-	PA0582-000

## Linha Parte

	especificações	dimensões				código	
		profundidade x comprimento x altura total x alt. assento					
mesa de apoio parte		mesa de apoio parte	425	375	690	-	PA1655-000
cadeira parte		cadeira parte	518	540	826	415	PA1656-000
poltrona parte		poltrona parte	570	626	736	335	PA1660-000
componíveis		base assento estofado c/ encosto 570	570	570	400	-	SP006968-000
		base assento estofado c/ encosto 855	570	855	400	-	SP000763-000
		base assento estofado c/ encosto 1140	570	1140	400	-	SP002218-000
		base assento estofado 570	570	570	80	-	SP000755-000
		base assento estofado 855	570	855	80	-	SP003489-000
		base assento 1140	570	855	80	-	SP000871-000
		estrutura 1140	440	1150	60	-	SP007058-000
		estrutura 1140 c/ eletrificação	440	1150	60	-	SP007057-000
		estrutura 1770	440	1720	60	-	SP007075-000
		estrutura 1770 c/ eletrificação	440	1720	60	-	SP007062-000
		estrutura 2280	440	2290	60	-	SP007107-000
		estrutura 2280 c/ eletrificação	440	2290	60	-	SP007098-000
		pé terminal com apoio de braço	570	60	588	-	SP001132-000
		pé terminal	570	48	351	-	SP003918-000
		pé connector com apoio de braço	570	60	588	-	SP001120-000
		pé connector	560	26	336	-	SP001091-000
		tampo central 285	570	285	19	-	SP007040-000
		tampo central 570	570	570	19	-	SP007043-000







	especificações	dimensões				código
		profundidade x comprimento x altura total x alt. assento				
	tampo lateral 285	570	385	19	-	SP007045-000
	tampo lateral 570	570	670	19	-	SP007047-000
	tampo lateral 855	570	955	19	-	SP007049-000
	tampo lateral 1140	570	1240	19	-	SP007051-000
	tampo lateral 1170	570	1810	19	-	SP007053-001
	mesa lateral	570	220	19	-	SP007102-000
	mesa conectora trapezoidal	742	742	19	-	SP007100-000
	mesa conectora quadrada	742	742	19	-	SP007093-000









Linha Elo

	especificações	dimensões				código
		profundidade x comprimento x altura total x alt. assento				
<b>cadeira elo</b>	 cadeira empilhável com assento e encosto injetados em plástico	540	480	800	460	PA1902-000
<b>mesa aluno elo</b>	 mesa aluno com tampo de compensado laminado	450	600	760	-	PA2009-000
<b>cadeira office elo</b>	 cadeira com base giratória e assento e encosto injetados em plástico	600	570	840	mín: 410 máx: 510	PA2045-000
<b>banqueta elo</b>	 banqueta elo 1040	1040	590	1040	750	PA2004-000
	 banqueta elo 945	945	585	945	650	PA2002-000
<b>longarina elo</b>	 longarina elo 3 assentos	526	1140	790	460	PA2051-000
	 longarina elo 2 assentos	526	947	790	460	PA2049



## Linha Jataí Solar

	especificações	dimensões				código
		profundidade x comprimento x altura total x alt. assento				
banco favo jataí solar 	banco favo 450	250	400	450	-	PA2019-000
banqueta favo jataí solar 	banqueta favo 650	250	400	650	-	PA2024-000
banco pólen jataí solar 	banco pólen t5	325	400	430	-	PA2022-000
	banco pólen t6	405	425	460	-	PA2023-000
banco coletivo favo jataí solar 	banco coletivo favo t3 1200	300	1200	350	-	PA1967-000
	banco coletivo favo t5 1200	300	1200	430	-	PA2025-000
	banco coletivo favo t3 1600	300	1600	350	-	PA2026-000
	banco coletivo favo t5 1600	300	1600	430	-	PA2027-000
	banco coletivo favo t3 2000	300	2000	350	-	PA2028-000
	banco coletivo favo t5 2000	300	2000	430	-	PA2029-000
bancada favo jataí solar 	bancada favo 1700	700	1700	900	-	PA2014-000
	bancada favo 1700	800	1700	900	-	PA2015-000
	bancada favo 2100	700	2100	900	-	PA2016-000
	bancada favo 2100	800	2100	900	-	PA2017-000
mesa favo jataí solar 	mesa favo t3	700	1300	590	-	PA2034-000
	mesa favo t3	800	1300	590	-	PA2035-000
	mesa favo t3	700	1500	590	-	PA2030-000
	mesa favo t3	800	1500	590	-	PA2031-000
	mesa favo t3	700	1700	590	-	PA2036-000
	mesa favo t3	800	1700	590	-	PA2037-000
	mesa favo t3	700	2100	590	-	PA2039-000
	mesa favo t5	700	1300	710	-	PA2040-000
	mesa favo t5	800	1300	710	-	PA2041-000
	mesa favo t5	700	1500	710	-	PA2032-000
	mesa favo t5	800	1500	710	-	PA2033-000
	mesa favo t5	700	1700	710	-	PA2042-000
	mesa favo t5	800	1700	710	-	PA2043-000
mesa favo t5	700	2100	710	-	PA2044-000	
mesa favo t5	800	2100	710	-	PA2050-000	

	especificações	dimensões				código
		profundidade x comprimento x altura total x alt. assento				
mesa restaurante colmeia jataí solar 	mesa restaurante colmeia redonda 3 pés	700	700	760	-	PA1979-000
	mesa restaurante colmeia quadrada 4 pés	700	700	760	-	PA1990-000
	mesa restaurante colmeia redonda 4 pés	800	800	760	-	PA1989-000
mesa bistrô colmeia jataí solar 	mesa bistrô colmeia 900	700	700	900	-	PA1978-000
arquibancada favo jataí solar 	arquibancada favo	887	1300	mesa alta: 950 mesa baixa: 710	-	PA1968-000
tablado modular jataí solar 	tablado modular jataí 600	598	598	231	-	PA1965-000
	tablado modular jataí 1000	1000	1000	350	-	PA1991-000
banco modular mel curvo jataí solar 	banco modular mel curvo	580	935	455	-	PA2020-000
banco modular mel retangular jataí solar 	banco modular mel retangular	500	1145	455	-	PA2021-000
mesa multifuncional pólen a jataí solar 	mesa multifuncional pólen a	450	2024	900	460	PA1963-000
mesa multifuncional pólen z jataí solar 	mesa multifuncional pólen z	450	1639	760	460	PA1964-000
mesa multifuncional pólen g jataí solar 	mesa multifuncional pólen g	450	810	760	-	PA1962-000

# Acabamentos

## Laminados melamínicos - Linha Jataí

### Madeira fixa

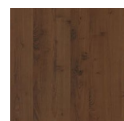

Cacau



Natural

### Cores fixas



Sisal



Asfalto



Chumbo



Azul Índigo



Azul Céu



Verde Musgo



Verde Esmeralda



Amarelo Canário



Tangerina



Vermelho Terra

### Cores especiais



Branco



Creme



Azul Marinho



Azul Oceano



Verde Bandeira



Verde Limão



Amarelo Cromo



Vermelho Vibrante

## MDF e MDP - Linhas Connect, Maq Educar e Unique

### Madeira fixa

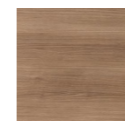

Caramelo

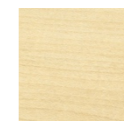

Areia

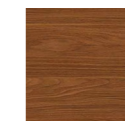

Jalapão

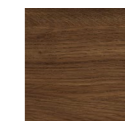

Roncador

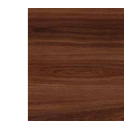

Tapajós

### Cores fixas



Laranja  
\*Maq Educar



Azul  
\*Maq Educar



Amarelo  
\*Maq Educar



Vermelho  
\*Maq Educar



Cinza Claro  
\*Maq Educar



Preto



Grafite



Camurça



Cinza



Neblina



Creme

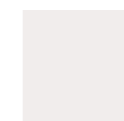

Branco

### Cores especiais



Rosa Antigo



Azul Profundo



Menta



Castanha

Tecidos - Linha Jataí

Tecido Crepe

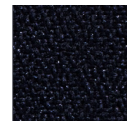

Preto

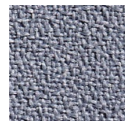

Cinza Claro

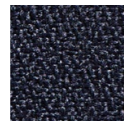

Chumbo

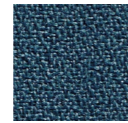

Azul Oceano

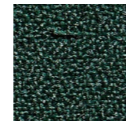

Verde Esmeralda

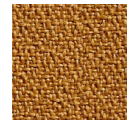

Mostarda

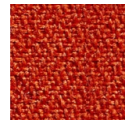

Tangerina

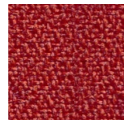

Vermelho Terra

Laminado Vinílico

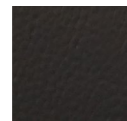

Preto

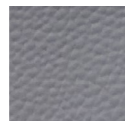

Cinza Claro

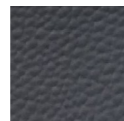

Chumbo

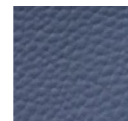

Azul Oceano



Verde Esmeralda

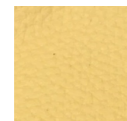

Amarelo

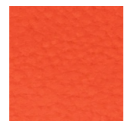

Tangerina

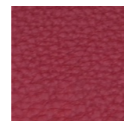

Vermelho Terra

Tecidos Especiais



Soft Trufa

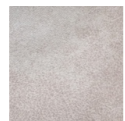

Soft Areia



Trama Cinza Escuro



Trama Cinza Claro



Trama Bege



Trama Azul

Aço - Linhas Connect, Jataí, Elo, Parte, Jataí Solar, Maq Aço, Maq Educar, Unique e Banco Jacaré

Cores fixas



Preto



Grafite



Cinza Mescla

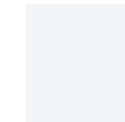

Branco



Verde Floresta



Azul \*Maq Educar



Vermelho \*Maq Educar



Cinza \*Maq Educar

Cores especiais



Cinza Elefante

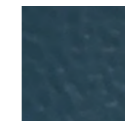

Azul Petróleo



Amarelo



Vermelho



Verde Fluorescente



Rosa Fluorescente



Laranja Fluorescente

Cores premium

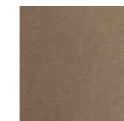

Marrom

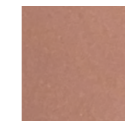

Rosa

Injetados - Linha Elo

Cores fixas



Terracota



Azul



Grafite



Preto

# Manifesto



Somos a Maqmóveis, uma empresa familiar e brasileira, líder de mercado no segmento de móveis escolares e referência em mobiliário corporativo contemporâneo, com atuação em todo Brasil.

Atendemos às novas demandas do espaço contemporâneo, que exigem flexibilidade, conforto e acolhimento para quem estuda e trabalha.

O usuário é o centro das nossas preocupações. Projetamos o ambiente ideal para escolas e escritórios, além de espaços colaborativos e humanizados.

Produzimos móveis para todas as idades e rigorosamente de acordo com as normas vigentes. Alta tecnologia aplicada, ergonomia, escolha criteriosa de materiais, performance, qualidade e preço justo caracterizam as nossas linhas.

A Maq ID, nosso centro de inovação e design, une a expertise de nossos técnicos e máquinas de última geração ao projeto de designers renomados. O hub conta com um time de talentos multidisciplinares para garantir a evolução permanente da Maqmóveis.

Buscamos uma gestão responsável para o bem-estar dos 400 colaboradores que trabalham nas nossas três unidades, duas no Brasil e uma no Paraguai. Temos orgulho da nossa trajetória e liderança no mercado escolar.

Somos Maqmóveis,  
Inovação e flexibilidade, para espaços atuais

[www.maqmoveis.com](http://www.maqmoveis.com)

## Fale conosco:

[sac@maqmoveis.com](mailto:sac@maqmoveis.com) | [+55 \(16\) 3253-9179](tel:+551632539179)

[f](#) [o](#) [in](#) [p](#) @maqmoveisoficial [v](#) Grupo Maqmóveis



## UNIDADE DE NEGÓCIOS SP

Alameda Jaú, 48 - 5º andar  
Jardim Paulista - São Paulo/SP  
CEP 01420-000  
[+55 \(11\) 5083-6691](tel:+551150836691)  
[maqsp@maqmoveis.com](mailto:maqsp@maqmoveis.com)

## UNIDADE DE NEGÓCIOS SP Representação Comercial Novidário

Rua Costa Carvalho, 97  
Pinheiros - São Paulo/SP  
[+55 \(11\) 94021-6247](tel:+5511940216247)  
[contato@novidario.com.br](mailto:contato@novidario.com.br)



## SEDE TAQUARITINGA

Rua Alberto Pereira, 80  
Distrito Industrial - Taquaritinga/SP  
CEP 15901-555  
[+55 \(16\) 3253-9150](tel:+551632539150)

## UNIDADE PARAGOMINAS

Rua do Marupá, 605 - Quadra 04  
Distrito Industrial - Paragominas/PA  
CEP 68629-418

## UNIDADE INDUSTRIAL PARAGUAI

Av. San Antonio 855 Parque  
Industrial Terport  
San Antonio - Paraguai  
[+595 983 112729](tel:+595983112729)

## UNIDADE DE NEGÓCIOS PARAGUAI Representação Comercial

Bernardino Caballero 2998  
esquina Azara  
Seminário - Assunção/PY  
[+595 983 112729](tel:+595983112729)

